



3 year guarantee / Garantie 3 ans



# ABSORBICA-I VARIO

CE 0082

EN 355 : 2002

EAC  
TP TC 019/2011

UK  
CA  
0120

Energy absorber with integrated adjustable lanyard  
Absorbeur d'énergie avec longe réglable intégrée

## WARNING / ATTENTION

Activities involving the use of this equipment are inherently dangerous. You are responsible for your own actions and decisions.

- Before using this equipment, you must:
- Read and understand all instructions for Use.
  - Get specific training in its proper use.
  - Become acquainted with its capabilities and limitations.
  - Understand and accept the risks involved.



**FAILURE TO HEED ANY OF THESE WARNINGS MAY RESULT IN SEVERE INJURY OR DEATH.**

Les activités impliquant l'utilisation de cet équipement sont par nature dangereuses. Vous êtes responsable de vos actes, de vos décisions et de votre sécurité.

- Avant d'utiliser cet équipement, vous devez :
- Lire et comprendre toutes les instructions d'utilisation.
  - Vous former spécifiquement à l'utilisation de cet équipement.
  - Vous familiariser avec votre équipement, apprendre à connaître ses performances et ses limites.
  - Comprendre et accepter les risques induits.



**LE NON-RESPECT D'UN SEUL DE CES AVERTISSEMENTS PEUT ÊTRE LA CAUSE DE BLESSURES GRAVES OU MORTELLES.**

UK  
CA  
0120

This product is compliant with the Regulation 2016/425 on Personal Protective Equipment as brought into UK law and amended.

Ce produit est conforme au règlement 2016/425 sur les équipements de protection individuelle tel que transposé en droit britannique et modifié.

Approved body performing the UKCA type examination and the production control of this PPE:  
Organisme approuvé intervenant pour l'examen UKCA de type et le contrôle de production de cet EPI :

**SGS United Kingdom Ltd**  
Inward Way  
Rossmore Business Park  
Ellesmere Port, Cheshire, CH65 3EN  
United Kingdom  
N° 0120

Authorized Representative in UK : PETZL UK Agency, Unit 3-7, Tebay Business Park, Old Tebay, Penrith, CA10 3SS, United Kingdom

Warning symbols  
Panneaux d'alertes



PETZL.COM



Latest version



Other languages



Technical tips



PPE checking

PETZL  
FR-38920 Crolles  
Cidex 105A  
PETZL.COM  
ISO 9001  
© Petzl



Sustaining our Community  
Au service de la Communauté  
FONDATION-PETZL.ORG

## Traceability and markings / Traçabilité et marquage



**CE** **0082**

**APAVE SUDEUROPE SAS**  
8 rue Jean-Jacques Vernazza  
Z.A.C. Saumaty-Séon - CS 60193  
13322 Marseille CEDEX 16 France  
N°0082

Individual number / Numéro individuel

YY M 0000000 000

Model identification / identification du modèle

L01X YA ZZ

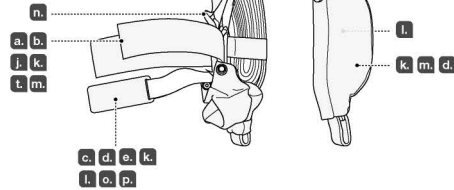

**1.** Field of application (text part)  
 Champ d'application (partie texte)

**2.** Length  
 Longueur

ABSORBICA-I VARIO

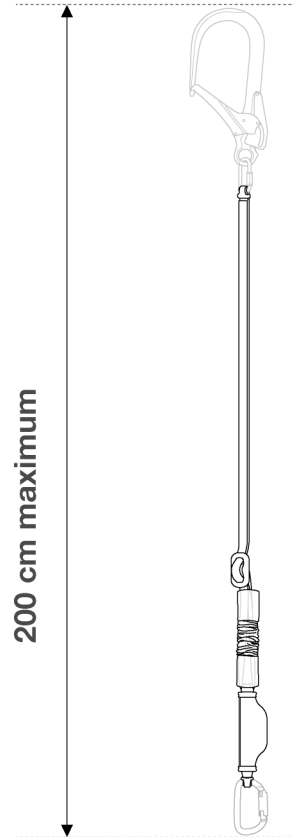
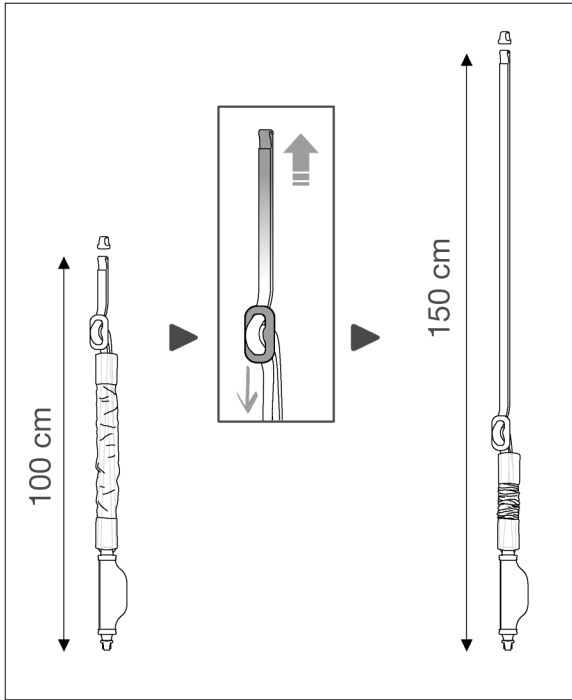

**3.** Nomenclature

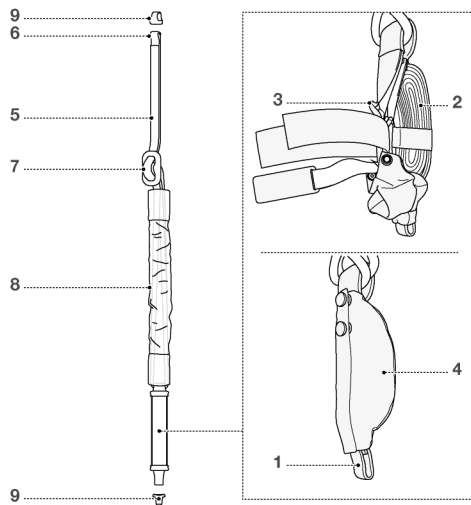

**4.** Inspection, points to verify  
 Contrôle, points à vérifier

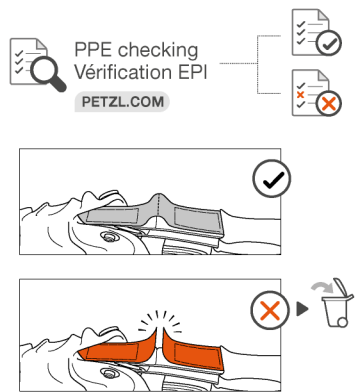

**5.** Compatibility (text part)  
 Compatibilité (partie texte)

6. Installing Installation

Lanyard end connector /  
Connecteur de bout de longe

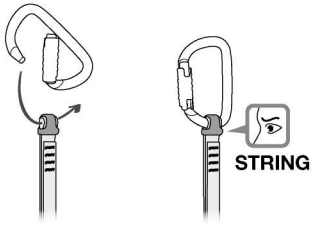

MGO OPEN 110  
MGO OPEN 60

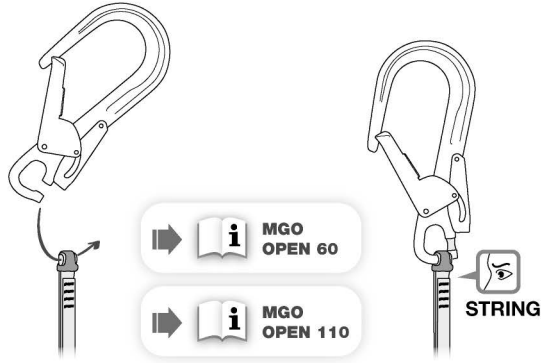

MGO 110

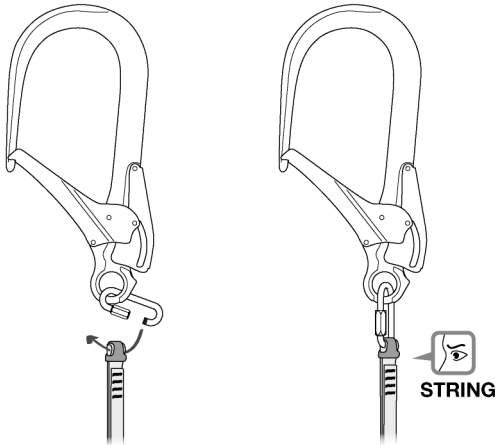

Attachment to the harness /  
Connexion au harnais

Frequent connexion  
Connexions fréquentes

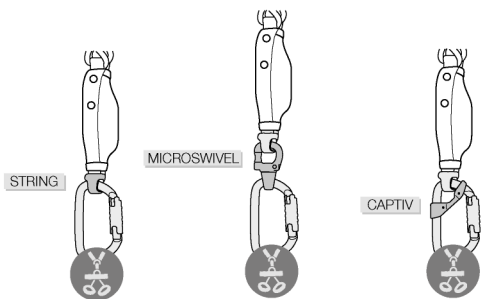

Semi-permanent attachment  
Connexions quasi-permanentes

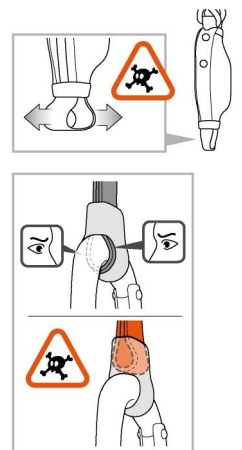
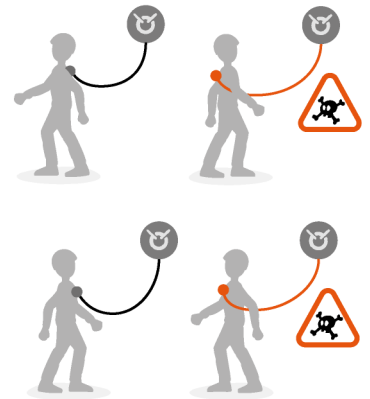
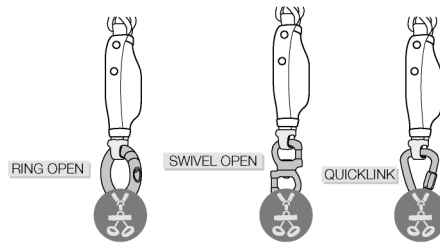

7. Precautions for use  
Précautions d'utilisation

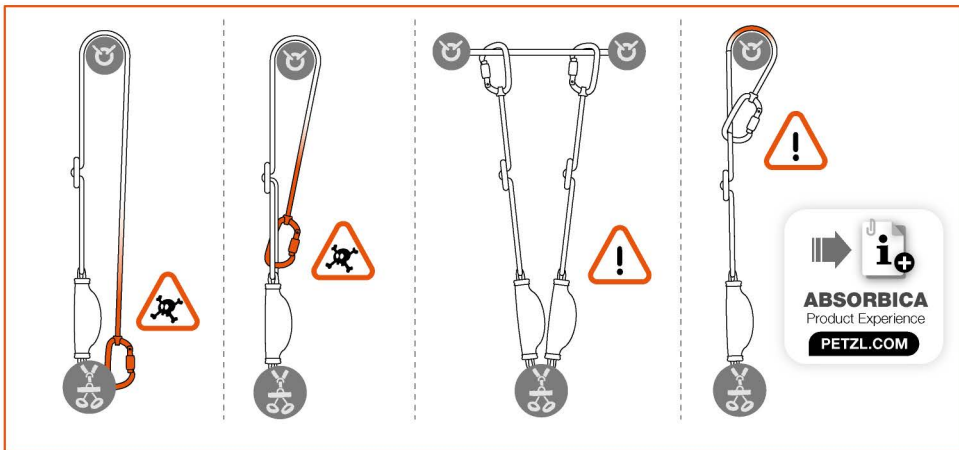
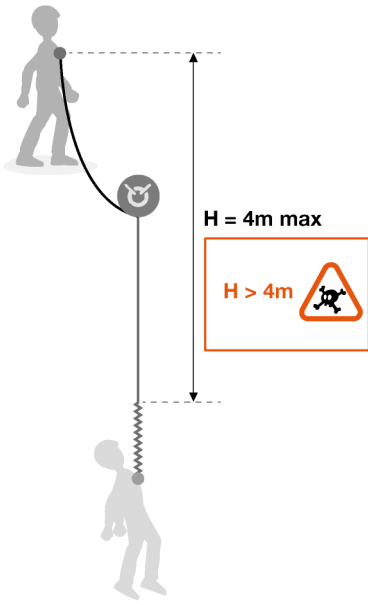

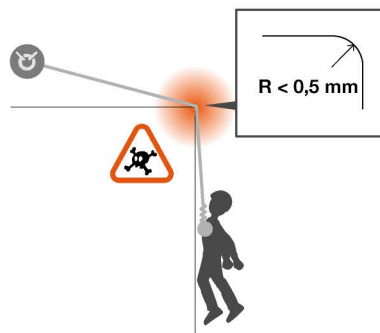
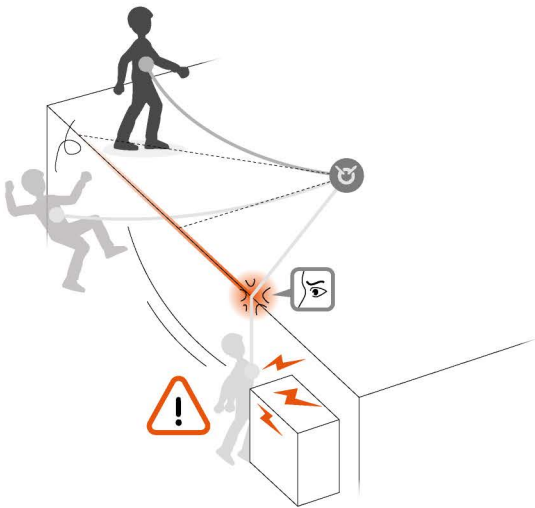
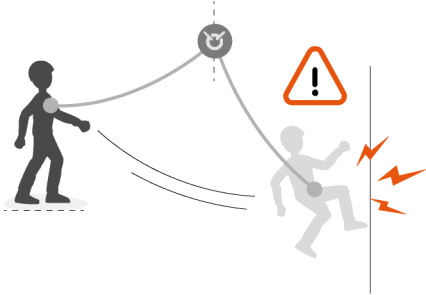

8. Clearance  
Tirant d'air

Risk of fall : 0,4 m  
Risque de chute 0,4 m

Risk of fall : 1,30 m  
Risque de chute 1,30 m

Risk of fall : 2,60 m  
Risque de chute 2,60 m

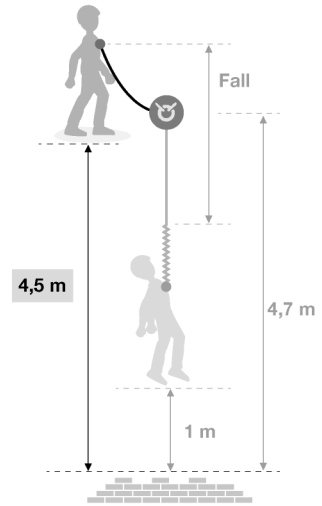
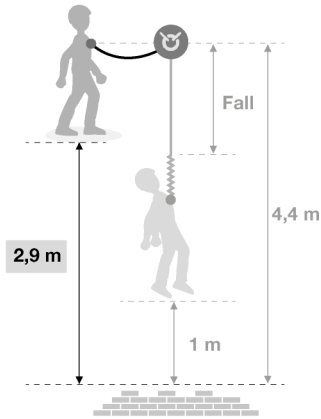
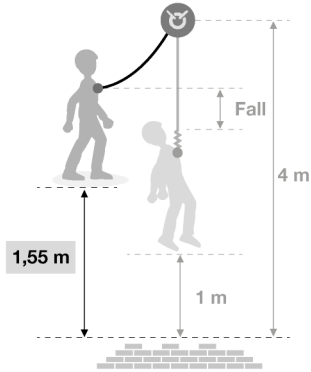
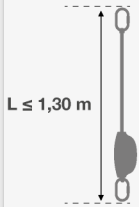

Risk of fall : 0,6 m  
Risque de chute 0,6 m

Risk of fall : 2 m  
Risque de chute 2 m

Risk of fall : 4 m  
Risque de chute 4 m

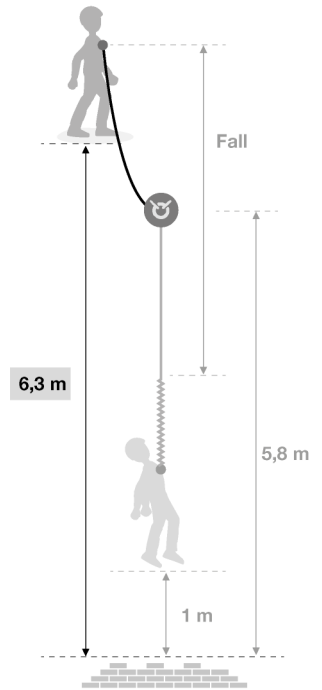
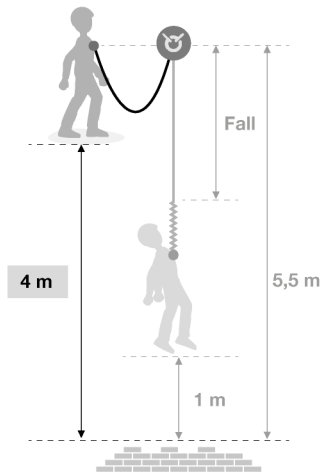
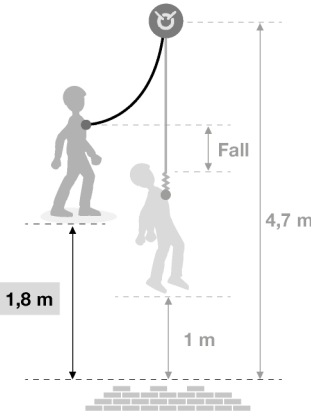

**9. Additional information**  
Informations complémentaires



**A. Lifetime / Durée de vie**

Serial n° / N° de série  
 XX XX XXXX + 10 years ans

**B. Markings**  
Marquage



**C. Acceptable T°**  
T° tolérées

 + 50°C / + 122°F  
 - 30°C / - 22 °F

**D. Precautions for use / Précautions d'usage**



**E. Cleaning - Disinfection / Nettoyage - Désinfection**



**F. Drying / Séchage**



**G. Storage - Transport**  
Stockage - transport



**I. Modifications - Repairs**  
Modifications - Réparations



**J. FAQ - Contact**  
Questions - Contact



These instructions explain how to correctly use your equipment. Only certain techniques and uses are described.  
The warning symbols inform you of some potential dangers related to the use of your equipment, but it is impossible to describe them all. Check Petzl.com for updates and additional information.  
You are responsible for heeding each warning and using your equipment correctly. Any misuse of this equipment will create additional dangers. Contact Petzl if you have any doubts or difficulty understanding these instructions.

## 1. Field of application

Personal protective equipment (PPE) used for fall protection.  
Energy absorber with integrated adjustable lanyard.  
This product must not be pushed beyond its limits, nor be used for any purpose other than that for which it is designed.

### Responsibility

#### WARNING

**Activities involving the use of this equipment are inherently dangerous. You are responsible for your own actions, decisions and safety.**

Before using this equipment, you must:

- Read and understand all Instructions for Use.
- Get specific training in its proper use.
- Become acquainted with its capabilities and limitations.
- Understand and accept the risks involved.

#### Failure to heed any of these warnings may result in severe injury or death.

This product must only be used by competent and responsible persons, or those placed under the direct and visual control of a competent and responsible person. You are responsible for your actions, your decisions and your safety and you assume the consequences of same. If you are not able, or not in a position to assume this responsibility, or if you do not fully understand the Instructions for Use, do not use this equipment.

## 2. Length

Maximum length of lanyard with energy absorber and connectors on the ends = 2 m for 100 kg (one connector maximum on each end).  
Extending and shortening the lanyard: slide the lanyard adjuster to set the desired length.

## 3. Nomenclature

(1) Harness attachment loop, (2) Energy absorber, (3) Fall indicator, (4) Pouch, (5) Webbing lanyard, (6) Lanyard termination on the anchor end, (7) Lanyard adjuster, (8) Protective cover, (9) STRING.

Principal materials: polyester, nylon, high-modulus polyethylene.

## 4. Inspection, points to verify

Your safety depends upon the integrity of your equipment.  
Petzl recommends a detailed inspection by a competent person at least once every 12 months (depending on current regulations in your country, and your conditions of usage). Warning: your intensity of use may cause you to inspect your PPE more frequently. Follow the procedures described at Petzl.com. Record the results on your PPE inspection form: type, model, manufacturer contact info, serial number or individual number, dates: manufacture, purchase, first use, next periodic inspection; problems, comments, inspector's name and signature.

#### Before each use

Check the condition of the lanyard ropes, the pouch, the attachment loop and lanyard terminations: look for wear and damage due to use (cuts, fuzziness, signs of chemicals, abrasion...).

Check the condition of the safety stitching: look for any loose, worn, or cut threads. Verify there are no cracks, deformation or corrosion (on the lanyard adjuster). Check the presence and condition of the STRINGS and that the connectors are correctly installed.

Verify that the energy absorber is intact (unbroken fall indicator).

#### During use

It is important to regularly monitor the condition of the product and its connections to the other equipment in the system. Make sure that all items of equipment are correctly positioned with respect to each other.  
Ensure that the protective cover stays in place.

## 5. Compatibility

Verify that this product is compatible with the other elements of the system in your application (compatible = good functional interaction).  
Equipment used with your ABSORBICA must meet current standards in your country (e.g. EN 362 carabiners).

## 6. Installing the ABSORBICA-I VARIO

**Lanyard-end connector:** use the STRING supplied with your lanyard.

#### Harness attachment:

Frequent connection: use a carabiner with a system that helps keep it positioned in the major axis (STRING, MICRO SWIVEL, CAPTIV...).

Semi-permanent attachment to the harness: use a semi-permanent connector, closed with a tool (RING OPEN, SWIVEL OPEN, quick link...).

## 7. Precautions for use

Warning: connecting a lanyard arm to the harness prevents the energy absorber from deploying in the event of a fall.

#### Anchor selection:

Beware of anchors that can increase the length of a fall (vertical or oblique anchors, flexible textile anchors...).

The anchor point for the system should preferably be located above the user's position and should meet the requirements of the EN 795 standard (minimum strength of 12 kN).

## 8. Clearance

Clearance is the minimum amount of clear space below the user that prevents the user from hitting an obstacle in the event of a fall.  
The values presented are based on theoretical estimations and fall tests using a rigid mass.

#### 9. Additional information

This product meets the requirements of Regulation (EU) 2016/425 on personal protective equipment. The EU declaration of conformity is available at Petzl.com.  
The melting point of high-modulus polyethylene (140° C) is lower than that of nylon and polyester.

- You must have a rescue plan and the means to rapidly implement it in case of difficulties encountered while using this equipment.
- Select the anchor and use the lanyard in such a way as to minimize slack.
- In a fall arrest system, it is essential to check the required clearance below the user before each use, in order to avoid hitting the ground or an obstacle in the event of a fall.
- Make sure that the anchor point is correctly positioned, in order to limit the risk and the length of a fall.
- A fall arrest harness is the only device allowable for supporting the body in a fall arrest system.
- When using multiple items of equipment, a dangerous situation can arise in which the safety function of an item of equipment can be affected by the safety function of another item of equipment.
- WARNING: ensure that your products do not rub against abrasive surfaces or sharp edges, or take appropriate precautions.
- When setting lanyard length, to avoid the risk of a fall, do not move about in an area that presents a fall risk.
- Do not make any knots in the lanyard arms, as this will reduce their strength.
- Users must be medically fit for activities at height. WARNING: inert suspension in a harness can result in serious injury or death.
- The Instructions for Use for each item of equipment used in conjunction with this product must be followed.
- The Instructions for Use must be provided to the user of this equipment, in the language of the country where the equipment is used.
- Make sure the markings on the product are legible.

#### Fall on an edge:

The energy absorber with integrated lanyard has been tested for horizontal use in a drop test over a 0.5 mm radius, burr-free steel edge (as per RFU 11.074). You can use it on similar edges (e.g. structural steel, wooden beams, rounded parapets...). If there is a risk of a fall on a sharp (radius less than 0.5 mm) and/or burred edge:

- take preventative actions that eliminate any risk of falling over an edge, or
- install edge protection

WARNING: in case of a fall, there is a risk of injury from hitting an obstacle situated below the work area, but also to the sides in case of a pendulum.

Special rescue measures must be put into place if there is a risk of a fall on an edge.

#### Work on a platform:

- If working on a platform that presents the risk of a fall on an edge, there must be a minimum of 5.6 m of free space below the edge (result of testing to the requirements of RFU 11.074).

- Limit your horizontal travel to 1.5 m from the anchor, in order to reduce the risk of a pendulum fall. In special cases where the user must exceed this limit, do not use a single anchor point, but instead use a lifeline that meets the EN 795 standard for type C (rope) or D (rail). If the lanyard is used with an EN 795 type C anchor device with flexible horizontal anchor line, the sag created by the anchor device must be taken into account in your clearance calculation. See the Instructions for Use for the anchor device.

- In a fall on an edge, to avoid a redirection angle in the lanyard of less than 90°, select an anchor point that is above the edge.

#### When to retire your equipment:

WARNING: an exceptional event can lead you to retire a product after only one use, depending on the type and intensity of usage and the environment of usage (harsh environments, marine environments, sharp edges, extreme temperatures, chemicals...).

A product must be retired when:

- It is over 10 years old and made of plastic or textiles.
- It has been subjected to a major fall or load.
- It fails to pass inspection. You have any doubt as to its reliability.
- You do not know its full usage history.
- When it becomes obsolete due to changes in legislation, standards, technique or incompatibility with other equipment...

Destroy these products to prevent further use.

#### Icons:

**A. Lifetime: 10 years - B. Marking - C. Acceptable temperatures - D. Usage precautions - E. Cleaning/disinfection - F. Drying - G. Storage/transport - H. Maintenance - I. Modifications/repairs** (prohibited outside of Petzl facilities, except replacement parts) - **J. Questions/contact**

#### 3-year guarantee

Against any material or manufacturing defect. Exclusions: normal wear and tear, oxidation, modifications or alterations, incorrect storage, poor maintenance, negligence, uses for which this product is not designed.

#### Warning symbols

1. Situation presenting an imminent risk of serious injury or death. 2. Exposure to a potential risk of accident or injury. 3. Important information on the functioning or performance of your product. 4. Equipment incompatibility.

#### Traceability and markings

a. Meets PPE regulatory requirements. Notified body performing the EU type examination - b. Number of the notified body responsible for the production control of this PPE - c. Traceability: datamatrix - d. Maximum length (lanyard/absorber/connectors assembly) - e. Serial number - f. Year of manufacture - g. Month of manufacture - h. Batch number - i. Individual identifier - j. Standards - k. Read the Instructions for Use carefully - l. Model identification - m. Precautions - n. Fall indicator - o. Date of manufacture (month/year) - p. Manufacturer address - q. Lanyard type - r. Connector type - s. Lanyard length - t. Horizontal use



Cette notice explique comment utiliser correctement votre équipement. Seuls certains usages et techniques sont présentés.

Les panneaux d'alerte vous informent de certains dangers potentiels liés à l'utilisation de votre équipement, mais il est impossible de tous les décrire. Prenez connaissance des mises à jour et informations complémentaires sur Petzl.com. Vous êtes responsable de la prise en compte de chaque alerte et de l'utilisation correcte de votre équipement. Toute mauvaise utilisation de cet équipement sera à l'origine de dangers additionnels. Contactez Petzl si vous avez des doutes ou des difficultés de compréhension.

## 1. Champ d'application

Équipement de protection individuelle (EPI) contre les chutes de hauteur. Absorbéur d'énergie avec longe réglable intégrée. Ce produit ne doit pas être sollicité au-delà de ses limites ou dans toute autre situation que celle pour laquelle il est prévu.

### Responsabilité

#### ATTENTION

Les activités impliquant l'utilisation de cet équipement sont par nature dangereuses.

Vous êtes responsable de vos actes, de vos décisions et de votre sécurité.

Avant d'utiliser cet équipement, vous devez :

- Lire et comprendre toutes les instructions d'utilisation.
- Vous former spécifiquement à l'utilisation de cet équipement.
- Vous familiariser avec votre équipement, apprendre à connaître ses performances et ses limites.
- Comprendre et accepter les risques induits.

Le non-respect d'un seul de ces avertissements peut être la cause de blessures graves ou mortelles.

Ce produit ne doit être utilisé que par des personnes compétentes et avisées ou placées sous le contrôle visuel direct d'une personne compétente et avisée. Vous êtes responsable de vos actes, de vos décisions et de votre sécurité et en assumez les conséquences. Si vous n'êtes pas en mesure d'assumer cette responsabilité, ou si vous n'avez pas bien compris les instructions d'utilisation, n'utilisez pas cet équipement.

## 2. Longueur

Longueur maximum de la longe avec absorbéur d'énergie et connecteurs aux extrémités = 2 m pour 100 kg (maximum un connecteur à chaque extrémité). Agrandir et raccourcir la longe : faites circuler le réglage de longe pour ajuster la longueur voulue.

## 3. Nomenclature

(1) Boucle de connexion au harnais, (2) Absorbéur d'énergie, (3) Témoïn de chute, (4) Pochette, (5) Longe en sangle, (6) Bout de longe côté ancrage, (7) Régleur de longe, (8) Housse de protection, (9) STRING.

Matériaux principaux : polyester, polyamide, polyéthylène haute ténacité.

## 4. Contrôle, points à vérifier

Votre sécurité est liée à l'intégrité de votre équipement.

Petzl conseille une vérification approfondie, par une personne compétente, au minimum tous les 12 mois (en fonction de la réglementation en vigueur dans votre pays et de vos conditions d'utilisation). Attention, l'intensité de votre usage peut vous amener à vérifier plus fréquemment votre EPI. Respectez les modes opératoires décrits sur Petzl.com. Enregistrez les résultats sur la fiche de vie de votre EPI : type, modèle, coordonnées du fabricant, numéro de série ou numéro individuel, dates : fabrication, achat, première utilisation, prochains examens périodiques, défauts, remarques, nom et signature du contrôleur.

#### Avant toute utilisation

Vérifiez l'état des langes, de la pochette, de la boucle de connexion et des terminaisons de longe : surveillez l'usure et les dommages dus à l'utilisation (coupures, peluches, traces de produits chimiques, abrasion...).

Vérifiez l'état des coutures de sécurité, détectez tout fil distendu, usé ou coupé. Vérifiez l'absence de fissures, déformations, corrosion (sur le réglage de longe).

Vérifiez la présence et l'état des STRING et le bon assemblage des connecteurs. Vérifiez que l'absorbéur d'énergie est intact (témoin de chute non déchiré).

#### Pendant l'utilisation

Il est important de contrôler régulièrement l'état du produit et de ses connexions avec les autres équipements du système. Assurez-vous du bon positionnement des équipements les uns par rapport aux autres.

Assurez-vous que la housse de protection reste bien en place.

## 5. Compatibilité

Vérifiez la compatibilité de ce produit avec les autres éléments du système dans votre application (compatibilité = bonne interaction fonctionnelle).

Les éléments utilisés avec votre ABSORBICA doivent être conformes aux normes en vigueur dans votre pays (mousquetons EN 362 par exemple).

## 6. Installation de l'ABSORBICA-I VARIO

Connecteur de bout de longe : utilisez le STRING fourni avec votre longe.

#### Connexion au harnais :

Connexion fréquente : utilisez un mousqueton avec un système de maintien dans le grand axe (STRING, MICRO SWIVEL, CAPTIV...).

Installation à demeure au harnais : utilisez un connecteur semi-permanent, fermé avec un outil (RING OPEN, SWIVEL OPEN, mailon rapide...).

## 7. Précautions d'utilisation

Attention, reconnecter un brin de longe au harnais empêche le déploiement de l'absorbéur d'énergie en cas de chute.

#### Choix de l'ancrage :

Attention aux ancrages susceptibles d'ajouter de la hauteur de chute (ancrages verticaux ou obliques, ancrages textiles souples...).

L'amarrage du système doit être de préférence situé au-dessus de la position de l'utilisateur et répondre aux exigences EN 795 (résistance minimum 12 kN).

## 8. Tirant d'air

Le tirant d'air est la hauteur libre minimale, sous l'utilisateur, pour ne pas heurter d'obstacle en cas de chute.

Les valeurs présentées sont basées sur des estimations théoriques et des tests de chute de masse rigide.

#### 9. Informations complémentaires

Ce produit est conforme au règlement (UE) 2016/425 relatif aux équipements de protection individuelle. La déclaration de conformité UE est disponible sur Petzl.com.

La température de fusion du polyéthylène haute ténacité (140° C) est inférieure à celle du polyamide et du polyester.

- Prévoyez les moyens de secours nécessaires pour intervenir rapidement en cas de difficultés.

- Choisissez un ancrage et utilisez la longe de manière à limiter le mou.

- Dans un système d'arrêt des chutes, il est essentiel de vérifier l'espace libre requis sous l'utilisateur, avant chaque utilisation, afin d'éviter toute collision avec le sol, ou un obstacle, en cas de chute.

- Veillez à ce que le point d'amarrage soit correctement positionné, afin de limiter le risque et la hauteur de chute.

- Un harnais d'antichute est le seul dispositif de préhension du corps qu'il soit permis d'utiliser dans un système d'arrêt des chutes.

- Un danger peut survenir lors de l'utilisation de plusieurs équipements dans laquelle la fonction de sécurité de l'un des équipements peut être affectée par la fonction de sécurité d'un autre équipement.

- ATTENTION, veillez à ce que vos produits ne frottent pas sur des matériaux abrasifs, des arêtes ou pièces coupantes, ou prenez les précautions appropriées.

- Lors du réglage de la longueur d'une longe, pour éviter le risque de chute, ne vous déplacez pas dans une zone présentant un risque de chute.

- Ne faites pas de nœud sur les brins de longe, ce qui réduirait leur résistance.

- Les utilisateurs doivent être médicalement aptes aux activités en hauteur.

ATTENTION, être suspendu et inerte dans un harnais peut déclencher des troubles physiologiques graves ou la mort.

- Les instructions d'utilisation définies dans les notices de chaque équipement associé à ce produit doivent être respectées.

- Les instructions d'utilisation doivent être fournies à l'utilisateur de cet équipement dans la langue du pays d'utilisation.

- Assurez-vous de la lisibilité des marquages sur le produit.

#### Chute sur arête :

L'absorbéur d'énergie avec longe intégrée a été testé pour une utilisation horizontale et lors d'un essai de chute sur arête en acier d'un rayon de 0,5 mm et sans bavure (selon la RPU 11.074). Vous pouvez l'utiliser sur des arêtes similaires (par exemple sur des profils en acier laminé, poutres en bois, parapets arrondis...). S'il y a un risque de chute sur arête tranchante (rayon inférieur à 0,5 mm) et /ou contenant des bavures :

- mettez en place des actions préventives permettant de supprimer tout risque de chutes sur arête ou,

- installez une protection sur l'arête.

Attention, en cas de chute, il y a un risque de blessure par collision avec un obstacle présent sous la zone de travail, mais aussi sur les côtés par effet de pendule.

Des mesures de secours spécifiques doivent être mises en place en cas de risque de chute sur arête.

#### Travail sur plateforme :

- En cas de travail sur plateforme avec risque de chute sur arête, l'espace libre minimum sous arête doit être de 5,6 m (résultat de test selon les conditions de la RPU 11.074).

- Limitez vos déplacements horizontaux à 1,5 m par rapport à l'ancrage, afin de réduire le risque d'effet pendulaire en cas de chute. Dans les cas spécifiques où l'utilisateur a besoin de dépasser cette limite, n'utilisez pas un seul point d'ancrage, mais plutôt une ligne de vie conforme à la norme EN 795 type C (corde) ou D (rail). Si la longe est utilisée avec un dispositif d'ancrage EN 795 type C utilisant un support d'assurage flexible horizontal, la flèche créée par le dispositif d'ancrage doit être prise en compte dans votre calcul du tirant d'air. Référez-vous à la notice d'utilisation du dispositif d'ancrage.

- Pour éviter un angle de redirection de la longe, lors d'une chute sur arête, inférieur à 90°, choisissez un point d'ancrage au-dessus de l'arête.

#### Mise au rebut :

ATTENTION, un événement exceptionnel peut vous conduire à rebuter un produit après une seule utilisation (type et intensité d'utilisation, environnements d'utilisation : milieux agressifs, milieux marins, arêtes coupantes, températures extrêmes, produits chimiques...).

Un produit doit être rebuté quand :

- Il a plus de 10 ans et est composé de plastique ou de textile.

- Il a subi une chute ou un effort important.

- Le résultat des vérifications du produit n'est pas satisfaisant. Vous avez un doute sur sa fiabilité.

- Vous ne connaissez pas son historique complet d'utilisation.

- Quand son usage est obsolète (évolution législative, normative, technique ou incompatibilité avec d'autres équipements...).

Détruyez ces produits pour éviter une future utilisation.

#### Pictogrammes :

A. Durée de vie : 10 ans - B. Marquage - C. Températures tolérées - D. Précautions d'usage - E. Nettoyage/désinfection - F. Séchage - G. Stockage/transport - H. Entretien - I. Modifications/réparations (interdites hors des ateliers Petzl, sauf pièces de rechange) - J. Questions/contact

#### Garantie 3 ans

Contre tout défaut de matière ou fabrication. Sont exclus : usure normale, oxydation, modifications ou retouches, mauvais stockage, mauvais entretien, négligences, utilisations pour lesquelles ce produit n'est pas destiné.

Attention, reconnecter un brin de longe au harnais empêche le déploiement de l'absorbéur d'énergie en cas de chute.

#### Choix de l'ancrage :

Attention aux ancrages susceptibles d'ajouter de la hauteur de chute (ancrages verticaux ou obliques, ancrages textiles souples...).

L'amarrage du système doit être de préférence situé au-dessus de la position de l'utilisateur et répondre aux exigences EN 795 (résistance minimum 12 kN).

Le tirant d'air est la hauteur libre minimale, sous l'utilisateur, pour ne pas heurter d'obstacle en cas de chute.

Les valeurs présentées sont basées sur des estimations théoriques et des tests de chute de masse rigide.

Informations complémentaires : ce produit est conforme au règlement (UE) 2016/425 relatif aux équipements de protection individuelle. La déclaration de conformité UE est disponible sur Petzl.com.

La température de fusion du polyéthylène haute ténacité (140° C) est inférieure à celle du polyamide et du polyester.

Prévoyez les moyens de secours nécessaires pour intervenir rapidement en cas de difficultés.

Choisissez un ancrage et utilisez la longe de manière à limiter le mou.

Dans un système d'arrêt des chutes, il est essentiel de vérifier l'espace libre requis sous l'utilisateur, avant chaque utilisation, afin d'éviter toute collision avec le sol, ou un obstacle, en cas de chute.

Veillez à ce que le point d'amarrage soit correctement positionné, afin de limiter le risque et la hauteur de chute.

Un harnais d'antichute est le seul dispositif de préhension du corps qu'il soit permis d'utiliser dans un système d'arrêt des chutes.

Un danger peut survenir lors de l'utilisation de plusieurs équipements dans laquelle la fonction de sécurité de l'un des équipements peut être affectée par la fonction de sécurité d'un autre équipement.

ATTENTION, veillez à ce que vos produits ne frottent pas sur des matériaux abrasifs, des arêtes ou pièces coupantes, ou prenez les précautions appropriées.

Lors du réglage de la longueur d'une longe, pour éviter le risque de chute, ne vous déplacez pas dans une zone présentant un risque de chute.

Ne faites pas de nœud sur les brins de longe, ce qui réduirait leur résistance.

Les utilisateurs doivent être médicalement aptes aux activités en hauteur.

ATTENTION, être suspendu et inerte dans un harnais peut déclencher des troubles physiologiques graves ou la mort.

Les instructions d'utilisation définies dans les notices de chaque équipement associé à ce produit doivent être respectées.

Les instructions d'utilisation doivent être fournies à l'utilisateur de cet équipement dans la langue du pays d'utilisation.

Assurez-vous de la lisibilité des marquages sur le produit.

#### Chute sur arête :

L'absorbéur d'énergie avec longe intégrée a été testé pour une utilisation horizontale et lors d'un essai de chute sur arête en acier d'un rayon de 0,5 mm et sans bavure (selon la RPU 11.074). Vous pouvez l'utiliser sur des arêtes similaires (par exemple sur des profils en acier laminé, poutres en bois, parapets arrondis...).

S'il y a un risque de chute sur arête tranchante (rayon inférieur à 0,5 mm) et /ou contenant des bavures :

mettez en place des actions préventives permettant de supprimer tout risque de chutes sur arête ou,

installez une protection sur l'arête.

Attention, en cas de chute, il y a un risque de blessure par collision avec un obstacle présent sous la zone de travail, mais aussi sur les côtés par effet de pendule.

Des mesures de secours spécifiques doivent être mises en place en cas de risque de chute sur arête.

#### Travail sur plateforme :

En cas de travail sur plateforme avec risque de chute sur arête, l'espace libre minimum sous arête doit être de 5,6 m (résultat de test selon les conditions de la RPU 11.074).

Limitez vos déplacements horizontaux à 1,5 m par rapport à l'ancrage, afin de réduire le risque d'effet pendulaire en cas de chute. Dans les cas spécifiques où l'utilisateur a besoin de dépasser cette limite, n'utilisez pas un seul point d'ancrage, mais plutôt une ligne de vie conforme à la norme EN 795 type C (corde) ou D (rail). Si la longe est utilisée avec un dispositif d'ancrage EN 795 type C utilisant un support d'assurage flexible horizontal, la flèche créée par le dispositif d'ancrage doit être prise en compte dans votre calcul du tirant d'air. Référez-vous à la notice d'utilisation du dispositif d'ancrage.

Pour éviter un angle de redirection de la longe, lors d'une chute sur arête, inférieur à 90°, choisissez un point d'ancrage au-dessus de l'arête.

#### Mise au rebut :

ATTENTION, un événement exceptionnel peut vous conduire à rebuter un produit après une seule utilisation (type et intensité d'utilisation, environnements d'utilisation : milieux agressifs, milieux marins, arêtes coupantes, températures extrêmes, produits chimiques...).

Un produit doit être rebuté quand :

Il a plus de 10 ans et est composé de plastique ou de textile.

Il a subi une chute ou un effort important.

Le résultat des vérifications du produit n'est pas satisfaisant. Vous avez un doute sur sa fiabilité.

Vous ne connaissez pas son historique complet d'utilisation.

Quand son usage est obsolète (évolution législative, normative, technique ou incompatibilité avec d'autres équipements...).

Détruyez ces produits pour éviter une future utilisation.

#### Pictogrammes :

A. Durée de vie : 10 ans - B. Marquage - C. Températures tolérées - D. Précautions d'usage - E. Nettoyage/désinfection - F. Séchage - G. Stockage/transport - H. Entretien - I. Modifications/réparations (interdites hors des ateliers Petzl, sauf pièces de rechange) - J. Questions/contact

In dieser Gebrauchsanweisung wird erklärt, wie Sie Ihr Produkt richtig verwenden. Es werden nur einige der Verwendungen und Techniken dargestellt.

Die Warnhinweise informieren Sie über mögliche Gefahren bezüglich der Verwendung Ihres Produkts. Es ist jedoch nicht möglich, alle erwägbareren Fälle zu beschreiben. Bitte nehmen Sie Kenntnis von den Aktualisierungen und zusätzlichen Informationen auf Petzl.com.

Sie sind für die Beachtung der Warnhinweise und für die sachgemäße Verwendung Ihres Produkts verantwortlich. Jede fehlerhafte Verwendung des Produkts bedeutet eine zusätzliche Gefahrenquelle. Wenn Sie Zweifel haben oder etwas nicht richtig verstehen, wenden Sie sich bitte an Petzl.

**1. Anwendungsbereich**

Persönliche Schutzausrüstung (PSA) zum Schutz gegen Absturz. Längerenverstellbares Verbindungsmittel mit integriertem Falldämpfer. Dieses Produkt darf nicht über seine Grenzen hinaus belastet werden. Es darf ausschließlich zu dem Zweck verwendet werden, für den es entwickelt wurde.

**Haftung**

**WARNUNG**

**Aktivitäten, bei denen diese Ausrüstung zum Einsatz kommt, sind naturgemäß gefährlich. Für Ihre Handlungen, Entscheidungen und für Ihre Sicherheit sind Sie selbst verantwortlich.**

Vor dem Gebrauch dieser Ausrüstung müssen Sie:  
 - Die Gebrauchsanleitung vollständig lesen und verstehen.  
 - Fachgerecht zur richtigen Benutzung der Ausrüstung ausgebildet sein.  
 - Sich mit Ihrer Ausrüstung vertraut machen, die Möglichkeiten und Grenzen kennen lernen.  
 - Die mit dem Einsatz verbundenen Risiken verstehen und akzeptieren.

**Die Nichtberücksichtigung auch nur einer dieser Warnungen kann zu schweren Verletzungen oder sogar Tod führen.**

Dieses Produkt darf nur von kompetenten und besonnenen Personen verwendet werden oder von Personen, die unter der direkten Aufsicht und visuellen Kontrolle einer kompetenten und besonnenen Person stehen. Sie sind für Ihre Handlungen, Entscheidungen und für Ihre Sicherheit verantwortlich und tragen die Konsequenzen. Wenn Sie nicht in der Lage sind, diese Verantwortung zu übernehmen, oder wenn Sie die Gebrauchshinweise nicht richtig verstanden haben, benutzen Sie diese Ausrüstung nicht.

**2. Länge**

Maximale Länge des Verbindungsmittels mit Falldämpfer und Verbindungselementen an den Enden = 2 m bei 100 kg (an jedem Ende maximal ein Verbindungselement).  
 Verlängern und Kürzen des Verbindungsmittels: Drehen Sie den Einsteller des Verbindungsmittels, um die Länge anzupassen.

**3. Benennung der Teile**

(1) Schlaufe für die Verbindung mit dem Gurt, (2) Falldämpfer, (3) Sturzdindikator, (4) Schutzhülle, (5) Verbindungsmittel aus Gurtband, (6) Ende des zum Anschlagpunkt gerichteten Verbindungsmittels, (7) Längeneinsteller des Verbindungsmittels, (8) Schutzhülle, (9) STRING.  
 Hauptmaterialien: Polyester, Polyamid, hochfestes Polyethylen.

**4. Überprüfung, zu kontrollierende Punkte**

Ihre Sicherheit hängt von dem Zustand Ihrer Ausrüstung ab. Petzl empfiehlt, mindestens alle 12 Monate (entsprechend den in Ihrem Land geltenden Vorschriften und den Nutzungsbedingungen) eine eingehende Überprüfung durch eine kompetente Person durchführen zu lassen. Achtung: Abhängig von der Gebrauchsintensität muss Ihre PSA gegebenenfalls häufiger überprüft werden. Bitte beachten Sie die auf Petzl.com beschriebenen Vorgehensweisen. Tragen Sie die Ergebnisse in den Prüfbericht Ihrer PSA ein: Typ, Modell, Kontaktinformation des Herstellers, Seriennummer oder individuelle Nummer, Daten: Herstellung, Kauf, erste Anwendung, nächste regelmäßige Überprüfung, Probleme, Bemerkungen, Name und Unterschrift des Prüfers.

**Vor jedem Einsatz**

Überprüfen Sie den Zustand der Verbindungsmittel, der Schutzhülle, der Schlaufe für die Verbindung mit dem Gurt und der Endverbindungen des Verbindungsmittels: Achten Sie auf durch Benutzung entstandene Abnutzungserscheinungen und Beschädigungen (Einschnitte, aufgeraute Stellen, Spuren von chemischen Produkten, Abrieb usw.).  
 Überprüfen Sie den Zustand der Sicherheitsnähte und achten Sie auf lose, abgenutzte oder durchtrennte Fäden.  
 Vergewissern Sie sich, dass das Produkt keine Risse, Deformationen oder Korrosionserscheinungen (am Einsteller des Verbindungsmittels) aufweist.  
 Überprüfen Sie das Vorhandensein und den Zustand der STRING-Elemente und achten Sie darauf, dass die Verbindungselemente richtig eingehängt sind.  
 Vergewissern Sie sich, dass der Falldämpfer intakt ist (Sturzdindikator nicht zerrissen).

**Während des Gebrauchs**

Es ist unerlässlich, den Zustand des Produkts und seiner Verbindungen mit anderen Ausrüstungsgegenständen im System regelmäßig zu überprüfen. Stellen Sie stets sicher, dass die einzelnen Ausrüstungsgegenstände im System richtig zueinander positioniert sind.  
 Überprüfen Sie den festen Sitz der Schutzhülle.

**5. Kompatibilität**

Überprüfen Sie die Kompatibilität dieses Produkts mit den anderen Elementen Ihres Systems (Kompatibilität = funktionelles Zusammenspiel).  
 Die mit Ihrem ABSORBICA verwendeten Ausrüstungselemente müssen mit den in Ihrem Land geltenden Normen übereinstimmen (z.B. Karabiner EN 362).

**6. Installation des ABSORBICA-I VARIO**

**Verbindungselement am Ende des Verbindungsmittels:** Verwenden Sie das mit Ihrem Verbindungsmittel gelieferte STRING-Element.  
**Befestigung am Gurt:**

Häufiges Ein-/Aushängen: Verwenden Sie einen Karabiner mit einem System, das diesen in der Längsachse hält (STRING, MICRO SWIVEL, CAPTIV usw.).  
 Dauerhafte Installation am Gurt: Verwenden Sie ein Verbindungselement, das mit einem Werkzeug geschlossen wird (RING OPEN, SWIVEL OPEN, Schließring usw.).

**7. Vorsichtsmaßnahmen**

Warnung: Wenn ein Sicherungsarm mit dem Gurt verbunden ist, kann der Falldämpfer im Falle eines Sturzes nicht aufreißeln.

**Auswahl des Anschlagpunkts:**

Vorsicht bei Anschlagpunkten, welche die mögliche Sturzhöhe vergrößern können (vertikale oder abgewinkelte Anschlagpunkte, Anschlagpunkte aus flexiblen Textilmaterial usw.).

Der Anschlagpunkt des Systems sollte oberhalb der Position des Benutzers errichtet werden und sollte den Anforderungen der Norm EN 795 entsprechen. Die Mindestbruchlast des Anschlagpunktes muss 12 kN betragen.

**8. Mindestens erforderlicher Sturzraum**

Der Sturzraum ist die minimale Strecke unterhalb des Anwenders, damit er während des Sturzes auf kein Hindernis aufschlagen kann.

Die angegebenen Werte basieren auf theoretischen Schätzungen und mit einer starren Last durchgeführten Sturztests.

9. Zusätzliche Informationen

Das Produkt entspricht der PSA-Verordnung (EU) 2016/425. Die EU-Konformitätserklärung ist auf Petzl.com verfügbar.  
 Die Schmelztemperatur von hochfestem Polyethylen (140° C) ist niedriger als die von Polyamid und Polyester.

- Der Benutzer muss für eventuelle Schwierigkeiten, die während der Anwendung dieses Produkts auftreten können, Rettungsmöglichkeiten planen.

- Wählen Sie einen Anschlagpunkt und verwenden Sie das Verbindungsmittel so, dass sich möglichst kein Schlappseil bildet.

- In einem Auffangsystem ist vor jeder Benutzung sicherzustellen, dass genügend Sturzraum unter dem Anwender vorhanden ist, so dass er im Falle eines Sturzes nicht auf den Boden oder auf ein Hindernis schlägt.

- Achten Sie darauf, dass der Anschlagpunkt richtig platziert ist, um das Risiko und die Höhe eines Sturzes zu reduzieren.

- In einem Auffangsystem ist zum Halten des Körpers ausschließlich ein Auffanggurt zulässig.

- Werden mehrere Ausrüstungsgegenstände zusammen verwendet, kann es zu gefährlichen Situationen kommen, wenn die Sicherheitsfunktion eines Gegenstands durch einen anderen Ausrüstungsgegenstand behindert wird.

- ACHTUNG: Achten Sie darauf, dass die Produkte nicht an rauen Materialien, scharfkantigen Oberflächen oder Gegenständen reiben und sehen Sie gegebenenfalls entsprechende Vorsichtsmaßnahmen vor.

- Um das Risiko eines Sturzes zu vermeiden, bewegen Sie sich, während Sie die Länge des Verbindungsmittels einstellen, nicht in einem Bereich, in dem Absturzgefahr besteht.

- Machen Sie keine Knoten in die Sicherungsarme, da hierdurch ihre Festigkeit reduziert wird.

- Anwender müssen für Aktivitäten in der Höhe gesundheitlich in guter Verfassung sein. WARNUNG: Das regungslose Hängen in einem Gurt kann zu schweren Verletzungen oder sogar Tod führen (Hängt trauma).

- Die Gebrauchsanleitungen für jeden Ausrüstungsgegenstand, der zusammen mit diesem Produkt verwendet wird, müssen unbedingt befolgt werden.

- Die Gebrauchsanleitungen müssen allen Benutzern dieser Ausrüstung in Landessprache zur Verfügung gestellt werden.

- Vergewissern Sie sich, dass die Markierungen auf dem Produkt lesbar sind.

**Sturz über eine Kante:**

Das Verbindungsmittel mit integriertem Falldämpfer wurde für den horizontalen Einsatz und beim Sturz über eine Stahlkante ohne Grate mit einem Radius von 0,5 mm (gemäß RFU 11,074) getestet. Sie können es an Kanten dieser Art (Walzstahlprofile, Holzbalken, abgerundete Brüstungen usw.) einsetzen. Beim Risiko eines Sturzes über eine scharfe Kante (Radius unter 0,5 mm) und/oder eine Kante mit Graten:

- Treffen Sie die nötigen Vorkehrungen, um das Risiko eines Sturzes über die Kante auszuschließen oder

- installieren Sie einen Kantschutz.

**Achtung:** Bei einem Sturz besteht Verletzungsgefahr durch die Kollision mit einem Hindernis unterhalb des Arbeitsbereichs sowie an den Seiten aufgrund des Pendeleffekts.

Beim Risiko eines Sturzes über eine Kante sind spezielle Rettungsmaßnahmen festzulegen.

**Arbeiten auf einer Arbeitsbühne:**

- Bei Arbeiten auf einer Arbeitsbühne mit dem Risiko eines Sturzes über eine Kante muss der Sturzraum unterhalb der Kante mindestens 5,6 m betragen (Testergebnis gemäß den Bedingungen der RFU 11,074).

- Beschränken Sie Ihre horizontalen Bewegungen auf 1,5 m vom Anschlagpunkt, um das Risiko eines Pendelsturzes zu reduzieren. Falls der Anwender diesen Wert in Ausnahmefällen überschreiten muss, ist anstelle eines einzelnen Anschlagpunktes ein mit der Norm EN 795 übereinstimmendes Sicherungssystem Typ C (Selsicherung) oder Typ D (Schiensicherung) einzusetzen. Bei Verwendung

des Verbindungsmittels mit einer Anschlagvorrichtung EN 795 Typ C, bei der ein horizontales Führungseil verwendet wird, ist bei der Berechnung des erforderlichen Sturzraumes der durch die Anschlagvorrichtung entstehende Durchhang zu berücksichtigen. Lesen Sie die Gebrauchsanweisung der Anschlagvorrichtung.

- Um sicherzustellen, dass der Umlenkungswinkel des Verbindungsmittels an der Kante weniger als 90° beträgt, wählen Sie einen oberhalb der Kante befindlichen Anschlagpunkt.

**Aussondern von Ausrüstung:**

ACHTUNG: Außergewöhnliche Umstände können die Aussonderung eines Produkts nach einer einmaligen Anwendung erforderlich machen (Art und Intensität der Benutzung, Anwendungsbereich: aggressive Umgebungen, Meeresklima, scharfe Kanten, extreme Temperaturen, Chemikalien usw.).

In folgenden Fällen muss ein Produkt ausgetauscht werden:

- Wenn es mehr als 10 Jahre alt ist (Kunststoff- und Textilprodukte).  
 - Es wurde einem schweren Sturz oder einer schweren Belastung ausgesetzt.  
 - Das Produkt fällt bei der PSA-Überprüfung durch. Sie bezweifeln seine Zuverlässigkeit.

- Die vollständige Gebrauchsgeschichte ist nicht bekannt.  
 - Das Produkt ist veraltet (Änderung der gesetzlichen Bestimmungen, der Normen oder der technischen Vorschriften, Inkompatibilität mit anderen Ausrüstungsgegenständen usw.).

Zerstören und entsorgen Sie diese Produkte, um ihren weiteren Gebrauch zu verhindern.

**Zeichenerklärungen:**

**A. Lebensdauer; 10 Jahre - B. Markierung - C. Temperaturbeständigkeit - D. Vorsichtsmaßnahmen - E. Reinigung/Desinfektion - F. Trocknung - G. Lagerung/Transport - H. Pflege - I. Änderungen/Reparaturen** (außerhalb der Petzl Betriebsstätten nicht zulässig, ausgenommen Ersatzteile) **- J. Fragen/Kontakt**

**3 Jahre Garantie**

Auf Material- und Fabrikationsfehler. Von der Garantie ausgeschlossen sind: normale Abnutzung, Oxidation, Modifikationen oder Nachbesserungen, unsachgemäße Lagerung, unsachgemäße Wartung, Nachlässigkeiten und Anwendungen, für die das Produkt nicht bestimmt ist.

**Warnhinweise**

1. Unmittelbare Verletzungs- oder Lebensgefahr. 2. Potenzielles Unfall- oder Verletzungsrisiko. 3. Wichtige Information über die Funktionsweise oder die Leistungsangaben Ihres Produkts. 4. Inkompatibilität zwischen Ausrüstungsgegenständen.

**Rückverfolgbarkeit und Markierung**

a. Entspricht den Anforderungen der PSA-Verordnung. Benannte Stelle für die EU-Baumusterprüfung - b. Nummer der notifizierten Stelle für die Produktionskontrolle dieser PSA - c. Rückverfolgbarkeit: Data Matrix - d. Maximale Länge (Verbindungsmittel/Falldämpfer/Verbindungselemente) - e. Individuelle Nummer - f. Herstellungsjahr - g. Herstellungsmonat - h. Nummer der Fertigungsreihe - i. Individuelle Produktnummer - j. Normen - k. Lesen Sie die Gebrauchsanleitung aufmerksam durch - l. Modell-Identifizierung - m. Vorsichtsmaßnahmen - n. Sturzdindikator - o. Herstellungsdatum (Monat/Jahr) - p. Adresse des Herstellers - q. - Art des Verbindungsmittels - r. Art der Verbindungselemente - s. Länge des Verbindungsmittels - t. Horizontale Anwendung

Questa nota informativa spiega come utilizzare correttamente il dispositivo. Solo alcune tecniche e utilizzi sono presentati.

I segnali di attenzione vi informano di alcuni potenziali pericoli legati all'utilizzo del dispositivo, ma è impossibile descriverli tutti. Prendete visione degli aggiornamenti e delle informazioni supplementari sul sito Petzl.com.

Voi siete responsabili della considerazione di ogni avviso e dell'utilizzo corretto del dispositivo. L'uso improprio di questo dispositivo causa rischi aggiuntivi. Contattare Petzl in caso di dubbi o difficoltà di comprensione.

## 1. Campo di applicazione

Dispositivo di protezione individuale (DPI) contro le cadute dall'alto. Assorbitore di energia con cordino regolabile integrato.

Questo prodotto non deve essere sollecitato oltre i suoi limiti o in qualsiasi altra situazione differente da quella per cui è destinato.

### Responsabilità

#### ATTENZIONE

**Le attività che comportano l'utilizzo di questo dispositivo sono per natura pericolose.**

**Voi siete responsabili delle vostre azioni, delle vostre decisioni e della vostra sicurezza.**

Prima di utilizzare questo dispositivo, occorre:

- Leggere e comprendere tutte le istruzioni d'uso.
- Ricevere una formazione adeguata sul suo utilizzo.
- Acquisire familiarità con il dispositivo, imparare a conoscerne le prestazioni e i limiti.
- Comprendere e accettare i rischi indotti.

**Il mancato rispetto di una sola di queste avvertenze può essere la causa di ferite gravi o mortali.**

Questo prodotto deve essere utilizzato esclusivamente da persone competenti e addestrate o sottoposte al controllo visivo diretto di una persona competente e addestrata.

Voi siete responsabili delle vostre azioni, delle vostre decisioni e della vostra sicurezza e ve ne assumete le conseguenze. Se non siete in grado di assumervi questa responsabilità, o se non avete compreso le istruzioni d'uso, non utilizzare questo dispositivo.

## 2. Lunghezza

Lunghezza massima del cordino con assorbitore di energia e connettori alle estremità = 2 m per 100 kg (massimo un connettore ad ogni estremità). Allungare e accorciare il cordino: far scorrere il regolatore del cordino per ottenere la lunghezza desiderata.

## 3. Nomenclatura

(1) Asola di collegamento all'imbracatura, (2) Assorbitore di energia, (3) Indicatore di caduta, (4) Custodia, (5) Cordino in fettuccia, (6) Terminazione del cordino lato ancoraggio, (7) Regolatore del cordino, (8) Custodia di protezione, (9) STRING. Materiali principali: poliestere, poliammide, polietilene alta resistenza.

## 4. Controllo, punti da verificare

La vostra sicurezza è legata all'integrità della vostra attrezzatura.

Petzl raccomanda un controllo approfondito come minimo ogni 12 mesi da parte di una persona competente (in funzione della normativa in vigore nel vostro paese e delle vostre condizioni d'uso). Attenzione, l'intensità di utilizzo può comportare un controllo più frequente del DPI. Rispettate le procedure descritte sul sito Petzl.com. Registrate i risultati nella scheda di vita del vostro DPI: tipo, modello, dati del fabbricante, numero di serie o numero individuale; date: fabbricazione, acquisto, primo utilizzo, successive verifiche periodiche; difetti, osservazioni; norme e firma del controllore.

### Prima di ogni utilizzo

Verificare lo stato dei cordini, della custodia, dell'asola di collegamento e delle terminazioni del cordino: fare attenzione all'usura e ai danni dovuti all'utilizzo (tagli, perdita di tessuto, tracce di prodotti chimici, abrasione...).

Verificare lo stato delle cuciture di sicurezza, individuare fili allentati, usurati o tagliati. Verificare l'assenza di fessurazioni, deformazioni, corrosioni (sul regolatore di cordino).

Verificare la presenza e lo stato delle STRING e il corretto assemblaggio dei connettori.

Verificare che l'assorbitore di energia sia intatto (indicatore di caduta non lacerato).

### Durante l'utilizzo

È importante controllare regolarmente lo stato del prodotto e dei suoi collegamenti con gli altri dispositivi del sistema. Assicurarsi del corretto posizionamento dei dispositivi gli uni rispetto agli altri.

Assicurarsi che la custodia di protezione resti in posizione.

## 5. Compatibilità

Verificare la compatibilità di questo prodotto con gli altri elementi del sistema nella vostra applicazione (compatibilità = buona interazione funzionale). Gli elementi utilizzati con l'ABSORBICA devono essere conformi alle norme in vigore nel vostro paese (per esempio moschettoni EN 362).

## 6. Installazione dell'ABSORBICA-I VARIO

**Connettore di estremità del cordino:** utilizzare la STRING fornita con il cordino.

**Collegamento all'imbracatura:**

Collegamento frequente: utilizzare un moschettoni con un sistema di posizionamento sull'asse maggiore (STRING, MICRO SWIVEL, CAPTV...). Installazione permanente sull'imbracatura: utilizzare un connettore semipermanente, chiuso con un attrezzo (RING OPEN, SWIVEL OPEN, maglia rapida...).

## 7. Precauzioni d'uso

Attenzione, ricollegare un capo della cordino all'imbracatura impedisce l'apertura dell'assorbitore di energia in caso di caduta.

**Sceita dell'ancoraggio:**

Attenzione agli ancoraggi che possono aumentare l'altezza di caduta (ancoraggi verticali o inclinati, ancoraggi tessili flessibili...).

L'ancoraggio del sistema deve essere preferibilmente situato al di sopra della posizione dell'utilizzatore e deve rispondere ai requisiti della norma EN 795 (resistenza minima 12 kN).

## 8. Tirante d'aria

Il tirante d'aria è l'altezza libera minima sotto l'utilizzatore, affinché non urti ostacoli in caso di caduta.

I valori presentati si basano su stime teoriche e test di caduta di massa rigida.

9. Informazioni supplementari

Questo prodotto è conforme al regolamento (UE) 2016/425 relativo ai dispositivi di protezione individuale. La dichiarazione di conformità UE è disponibile sul sito Petzl.com.

La temperatura di fusione del polietilene alta resistenza (140° C) è inferiore a quella del poliammide e del poliestere.

- Prevedere i mezzi di soccorso necessari per intervenire rapidamente in caso di difficoltà.

- Scegliere un ancoraggio e utilizzare un cordino in modo da ridurre l'allentamento.

- In un sistema di arresto caduta, è fondamentale verificare lo spazio libero richiesto sotto l'utilizzatore, prima di ogni utilizzo, per evitare la collisione con il suolo o un ostacolo in caso di caduta.

- Assicurarsi che il punto di ancoraggio sia posizionato correttamente, per ridurre il rischio e l'altezza di caduta.

- Un'imbracatura anticaduta è l'unico dispositivo di presa del corpo che sia consentito utilizzare in un sistema di arresto caduta.

- Un pericolo può sopraggiungere al momento dell'utilizzo di più dispositivi in cui la funzione di sicurezza di uno dei dispositivi può essere compromessa dalla funzione di sicurezza di un altro dispositivo.

- ATTENZIONE, assicurarsi che i prodotti non sfregino contro materiali abrasivi, spigoli o parti taglienti, o prendere le opportune precauzioni.

- Nella regolazione della lunghezza di un cordino, per evitare il rischio di caduta, non spostarsi in una zona che presenta un rischio di caduta.

- Non fare nodi sui capi della cordino, in quanto ne ridurrebbe la resistenza.

- Gli utilizzatori devono avere l'idoneità sanitaria per le attività in quota.

ATTENZIONE, la sospensione inerte nell'imbracatura può generare gravi disturbi fisiologici o la morte.

- Devono essere rispettate le istruzioni d'uso indicate nelle note informative di ogni dispositivo associato a questo prodotto.

- Le istruzioni d'uso di questo dispositivo devono essere fornite all'utilizzatore e redatte nella lingua del paese in cui il prodotto viene utilizzato.

- Assicurarsi che le marcature sul prodotto siano leggibili.

**Caduta su spigolo:**

L'assorbitore di energia con cordino integrato è stato testato per un utilizzo orizzontale e durante una prova di caduta su spigolo in acciaio con un raggio di 0,5 mm e senza sbavature (secondo la RFU 11.074). È possibile utilizzarlo su spigoli analoghi (per esempio su profili in acciaio laminato, travi di legno, parapetti arrotondati...).

Se esiste il rischio di caduta su spigolo tagliente (raggio inferiore a 0,5 mm) e/o contenente sbavature:

- intraprendere azioni preventive che consentano di eliminare ogni rischio di caduta su spigolo oppure,

- installare una protezione sullo spigolo.

Attenzione, in caso di caduta, c'è il rischio di lesione per collisione con un ostacolo presente sotto la zona di lavoro, ma anche ai lati per effetto del pendolo.

Devono essere adottate specifiche misure di soccorso in caso di rischio di caduta su spigolo.

**Lavoro su piattaforma:**

- In caso di lavoro su piattaforma con rischio di caduta su spigolo, lo spazio libero minimo sotto lo spigolo deve essere di 5,6 m (risultato di test secondo le condizioni della RFU 11.074).

- Limitare gli spostamenti orizzontali a 1,5 m rispetto all'ancoraggio, per ridurre il rischio di effetto pendolo in caso di caduta. Nei casi specifici in cui l'utilizzatore ha bisogno di superare questo limite, non utilizzare un unico punto di ancoraggio, ma piuttosto una linea di vita conforme alla norma EN 795 tipo C (corda) o D (guida). Se si utilizza il cordino con un dispositivo di ancoraggio EN 795 tipo C utilizzando un supporto di assicurazione flessibile orizzontale, la flessione creata dal dispositivo di ancoraggio deve essere considerata nel calcolo del tirante d'aria. Fare riferimento alla nota informativa del dispositivo di ancoraggio.

- Per evitare un angolo di deviazione del cordino, durante una caduta su spigolo, inferiore a 90°, scegliere un punto di ancoraggio sopra lo spigolo.

**Eliminazione:**

ATTENZIONE, un evento eccezionale può comportare l'eliminazione del prodotto dopo un solo utilizzo (tipo ed intensità di utilizzo, ambiente di utilizzo: ambienti aggressivi, ambienti marini, parti taglienti, temperature estreme, prodotti chimici...).

Il prodotto deve essere eliminato quando:

- Ha più di 10 anni ed è composto da materiale plastico o tessile.

- Ha subito una caduta o uno sforzo notevole.

- Il risultato dei controlli del prodotto non è soddisfacente. Si ha un dubbio sulla sua affidabilità.

- Non si conosce l'intera storia del suo utilizzo.

- Quando il suo utilizzo è obsoleto (evoluzione delle leggi, delle normative, delle tecniche o incompatibilità con altri dispositivi...).

Distruggere i prodotti scartati per evitarne un futuro utilizzo.

**Pittogrammi:**

**A. Durata: 10 anni - B. Marcatura - C. Temperature tollerate - D. Precauzioni d'uso - E. Pulizia/disinfezione - F. Asciugatura - G. Stoccaggio/trasporto - H. Manutenzione - I. Modifiche/riparazioni (proibite al di fuori degli stabilimenti Petzl salvo pezzi di ricambio) - J. Domande/contatto**

### Garanzia 3 anni

Contro ogni difetto di materiale o di fabbricazione. Sono esclusi: usura normale, ossidazione, modifiche o ritocchi, cattiva conservazione, manutenzione impropria, negligenze, utilizzi ai quali questo prodotto non è destinato.

### Segnali di attenzione

1. Situazione che presenta un rischio imminente di lesione grave o mortale. 2. Esposizione a un rischio potenziale d'incidente o lesione. 3. Informazione importante sul funzionamento o le performance del vostro prodotto. 4. Incompatibilità materiale.

### Tracciabilità e marcatura

a. Conforme ai requisiti del regolamento DPI. Ente riconosciuto che interviene per l'esame UE di tipo - b. Numero dell'organismo notificato per il controllo della produzione di questo DPI - c. Tracciabilità: datamatrix - d. Lunghezza massima (insieme cordino/assorbitore/connettori) - e. Numero individuale - f. Anno di fabbricazione - g. Mese di fabbricazione - h. Numero di lotto - i. Identificativo individuale - j. Norme - k. Leggere attentamente l'istruzione tecnica - l. Identificazione di modello - m. Precauzioni - n. Indicatore di caduta - o. Data di fabbricazione (mese/anno) - p. Indirizzo del fabbricante - q. Tipo di cordini - r. Tipo di connettori - s. Lunghezza di cordino - t. Utilizzo orizzontale

Este folleto explica cómo utilizar correctamente su equipo. Sólo se presentan algunas utilidades y técnicas.

Las señales de advertencia le informan de algunos peligros potenciales relacionados con la utilización de su equipo, pero es imposible describirlos todos. Infórmese de las actualizaciones y de la información complementaria en Petzl.com. Usted es responsable de tener en cuenta cada una de las advertencias y de utilizar correctamente su equipo. Cualquier mala utilización de este equipo originará peligros adicionales. Contacte con Petzl si tiene dudas o dificultades de comprensión.

## 1. Campo de aplicación

Equipo de protección individual (EPI) contra las caídas de altura. Absorbedor de energía con elemento de amarre regulable integrado. Este producto no debe ser solicitado más allá de sus límites o en cualquier otra situación para la que no esté previsto.

## Responsabilidad

### ATENCIÓN

**Las actividades que implican la utilización de este equipo son por naturaleza peligrosas.**

**Usted es responsable de sus actos, de sus decisiones y de su seguridad.**

Antes de utilizar este equipo, debe:

- Leer y comprender todas las instrucciones de utilización.
- Formarse específicamente en el uso de este equipo.
- Familiarizarse con su equipo y aprender a conocer sus prestaciones y sus limitaciones.
- Comprender y aceptar los riesgos derivados.

**El no respeto de una sola de estas advertencias puede ser la causa de heridas graves o mortales.**

Este producto sólo debe ser utilizado por personas competentes y responsables, o que estén bajo el control visual directo de una persona competente y responsable. Usted es responsable de sus actos, de sus decisiones y de su seguridad y asume las consecuencias de los mismos. Si usted no está dispuesto a asumir esta responsabilidad o si no ha comprendido bien las instrucciones de utilización, no utilice este equipo.

## 2. Longitud

Longitud máxima del elemento de amarre con absorbedor de energía y conectores en las puntas = 2 m para 100 kg (máximo un conector en cada punta). Alargar y acortar el elemento de amarre: mueva el regulador del elemento de amarre para ajustar la longitud deseada.

## 3. Nomenclatura

(1) Anillo de conexión al arnés, (2) Absorbedor de energía, (3) Testigo de caída, (4) Bolsa, (5) Elemento de amarre de cinta, (6) Punta del elemento de amarre lado anclaje, (7) Regulador del elemento de amarre, (8) Funda de protección, (9) STRING.

Materiales principales: poliéster, poliamida y polietileno de alta tenacidad.

## 4. Control, puntos a verificar

Su seguridad está vinculada a la integridad de su equipo. Petzl aconseja que una persona competente realice una revisión en profundidad cada 12 meses como mínimo (en función de la legislación en vigor en su país y de las condiciones de utilización). Atención: la intensidad de su utilización le puede llevar a revisar su EPI con más frecuencia. Respete los modos operativos descritos en Petzl.com. Registre los resultados en la ficha de revisión del EPI: tipo, modelo, nombre y dirección del fabricante, número de serie o número individual, fechas: fabricación, compra, primera utilización, próximos controles periódicos, defectos, observaciones, nombre y firma del inspector.

### Antes de cualquier utilización

Compruebe el estado de los elementos de amarre, de la bolsa, del anillo de conexión y de los terminales del elemento de amarre: vigile el desgaste y los daños debidos a la utilización (cortes, zonas despeluchadas, rastros de productos químicos, abrasión...).

Compruebe el estado de las costuras de seguridad, detecte cualquier hilo flojo, desgastado o cortado.

Compruebe la ausencia de fisuras, deformaciones y corrosión (en el regulador del elemento de amarre).

Compruebe la presencia y el estado del STRING y el correcto ensamblaje de los conectores.

Compruebe que el absorbedor de energía esté intacto (testigo de caída no desgarrado).

### Durante la utilización

Es importante controlar regularmente el estado del producto y de sus conexiones con los demás equipos del sistema. Asegúrese de la correcta colocación de los equipos entre sí.

Asegúrese de que la funda de protección esté correctamente colocada.

## 5. Compatibilidad

Compruebe la compatibilidad de este producto con los demás elementos del sistema en su aplicación (compatibilidad = interacción funcional correcta).

Los elementos utilizados con el ABSORBICA deben ser conformes a las normas en vigor en su país (por ejemplo, mosquetones EN 362).

## 6. Instalación del ABSORBICA-I VARIO

**Conector de la punta del elemento de amarre:** utilice el STRING suministrado con su elemento de amarre.

### Conexión al arnés:

Conexión frecuente: utilice un mosquetón con un sistema de sujeción en el eje mayor (STRING, MICRO SWIVEL, CAPTIV...).

Instalación permanente al arnés: utilice un conector semipermanente, cerrado con una herramienta (RING OPEN, SWIVEL OPEN, maillón...).

## 7. Precauciones de utilización

Atención: enganchar una cinta del elemento de amarre al arnés impide que el absorbedor de energía se despliegue en caso de caída.

### Elección del anclaje:

Atención a los anclajes susceptibles de incrementar la altura de la caída (anclajes verticales u oblicuos, anclajes textiles flexibles...).

El anclaje del sistema tiene que estar situado, preferentemente, por encima de la posición del usuario y debe cumplir con las exigencias de la norma EN 795 (resistencia mínima 12 kN).

## 8. Altura libre

La altura libre es la altura de seguridad mínima, por debajo del usuario, para que no choque contra un obstáculo en caso de caída.

Los valores presentados se basan en estimaciones teóricas y en los ensayos de caída de una masa rígida.

### 9. Información complementaria

Este producto es conforme al Reglamento (UE) 2016/425 relativo a los equipos de protección individual. La declaración de conformidad UE está disponible en Petzl.com.

La temperatura de fusión del polietileno de alta tenacidad (140° C) es inferior a la de la poliamida y del poliéster.

- Prevea los medios de rescate necesarios para intervenir rápidamente en caso de dificultades.

- escoja un anclaje y utilice el elemento de amarre para limitar la comba.

- En un sistema anticaídas y antes de cualquier utilización, es esencial comprobar la altura libre requerida por debajo del usuario para evitar cualquier colisión con el suelo o con un obstáculo en caso de caída.

- Asegúrese de que el punto de anclaje esté colocado correctamente para así limitar el riesgo y la altura de la caída.

- Un arnés anticaídas es el único dispositivo de prensión del cuerpo que está permitido utilizar en un sistema anticaídas.

- Un peligro puede sobrevenir cuando se utilizan varios equipos en los que la función de seguridad de uno de los equipos puede verse afectada por la función de seguridad de otro equipo.

- ATENCIÓN: procure que sus productos no rocen con materiales abrasivos, aristas o piezas cortantes, o tome las precauciones apropiadas.

- Al regular la longitud de un elemento de amarre, para evitar el riesgo de caída, no se desplace si está en una zona que presente un riesgo de caída.

- No haga ningún nudo en las cintas del elemento de amarre, lo que reduciría su resistencia.

- Los usuarios deben ser aptos desde el punto de vista médico para las actividades en altura. ATENCIÓN: estar suspendido e inerte en un arnés puede provocar problemas fisiológicos graves o la muerte.

- Deben ser respetadas las instrucciones de utilización definidas en las fichas técnicas de cada equipo asociado a este producto.

- Las instrucciones de utilización deben entregarse al usuario de este equipo en el idioma del país de utilización.

- Asegúrese de la legibilidad de los marcados en el producto.

### Caída sobre arista:

El absorbedor de energía con elemento de amarre integrado ha sido ensayado para una utilización horizontal y en un ensayo de caída sobre una arista de acero de un radio de 0,5 mm y sin rebaba (según la RFU 11.074). Puede utilizarlo en aristas similares (por ejemplo, en perfiles de acero laminado, vigas de madera, parapetos redondeados...).

Si hay un riesgo de caída sobre arista cortante (radio inferior a 0,5 mm) y / o con rebabas:

- Implemente acciones preventivas que permitan suprimir cualquier riesgo de caídas sobre la arista o,

- Instale una protección sobre la arista.

Atención, en caso de caída, existe un riesgo de herida por colisión con un obstáculo presente debajo de la zona de trabajo, pero también en los laterales por el efecto péndulo.

Deben implantarse medidas de rescate específicas en caso de riesgo de caída sobre arista.

### Trabajo en plataformas:

- En caso de trabajo en plataformas con riesgo de caída sobre arista, el espacio libre mínimo por debajo de la arista debe ser de 5,6 m (resultado del ensayo según las condiciones de la RFU 11.074).

- Limite sus desplazamientos horizontales a 1,5 m en relación al anclaje, con el fin de reducir el riesgo de efecto péndulo en caso de caída. En los casos específicos en los que el usuario necesita exceder este límite, no utilice un solo punto de anclaje, sino más bien una línea de seguridad conforme a la norma EN 795 tipo C (cuerda) o D (rail). Si el elemento de amarre se utiliza con un dispositivo de anclaje EN 795 tipo C empleando un soporte de seguridad flexible horizontal, la flecha generada por el dispositivo de anclaje se debe tener en cuenta en su cálculo de la altura libre. Permitase a la ficha técnica de utilización del dispositivo de anclaje.

- En una caída sobre arista, para evitar un ángulo de redirección del elemento de amarre inferior a 90°, elija un punto de anclaje por encima de la arista.

### Dar de baja:

ATENCIÓN: un suceso excepcional puede llevarle a dar de baja un producto después de una sola utilización (tipo e intensidad de utilización, entorno de utilización: ambientes agresivos, ambientes marinos, aristas cortantes, temperaturas extremas, productos químicos...).

Un producto debe darse de baja cuando:

- Tiene más de 10 años y está compuesto por plástico o textil.

- Ha sufrido una caída o un esfuerzo importante.

- El resultado de las revisiones del producto no es satisfactorio. Duda de su fiabilidad.

- No conoce el historial completo de utilización.

- Cuando su utilización es obsoleta (evolución legislativa, normativa, técnica o incompatibilidad con otros equipos, etc.).

Destruya estos productos para evitar una utilización futura.

### Pictogramas:

**A. Vida útil: 10 años - B. Marcado - C. Temperaturas toleradas - D. Precauciones de utilización - E. Limpieza/desinfección - F. Secado - G. Almacenamiento/transporte - H. Mantenimiento - I. Modificaciones/ reparaciones** (prohibidas fuera de los talleres de Petzl, excepto las piezas de recambio) - **J. Preguntas/contacto**

### Garantía 3 años

Contra cualquier defecto del material o de fabricación. Se excluye: el desgaste normal, la oxidación, las modificaciones o retoques, el almacenamiento incorrecto, el mantenimiento incorrecto, las negligencias y las utilidades para las que este producto no está destinado.

### Señales de advertencia

1. Situación que presenta un riesgo inminente de herida grave o mortal. 2. Exposición a un riesgo potencial de incidente o de herida. 3. Información importante sobre el funcionamiento o las prestaciones de su producto. 4. Incompatibilidad material.

### Trazabilidad y marcado

a. Conforme a los requisitos del Reglamento EPI. Organismo notificado que interviene en el examen UE de tipo - b. Número del organismo notificado para el control de la producción de este EPI - c. Trazabilidad: datamatrix - d. Longitud máxima (conjunto elemento de amarre/absorbedor/conectores) - e. Número individual - f. Año de fabricación - g. Mes de fabricación - h. Número de lote - i. Identificador individual - j. Normas - k. Lea atentamente la ficha técnica - l. Identificación del modelo - m. Precauciones - n. Testigo de caída - o. Fecha de fabricación (mes/año) - p. Dirección del fabricante - q. Tipo de elementos de amarre - r. Tipo de conectores - s. Longitud del elemento de amarre - t. Utilización horizontal

Esta notícia técnica explica como utilizar correctamente o seu equipamento. Somente algumas das utilizações e técnicas são apresentadas. Os avisos de alerta informam de alguns perigos potenciais ligados à utilização do equipamento, porém é impossível descrevê-los todos. Tome conhecimento das últimas atualizações e informações complementares em Petzl.com. É responsável por tomar conhecimento de cada alerta e pela utilização correcta do seu equipamento. Qualquer má utilização deste equipamento pode originar perigos adicionais. Contacte a Petzl se tiver dúvidas ou dificuldades de compreensão.

## 1. Campo de aplicação

Equipamento de protecção individual (EPI) contra quedas em altura. Absorvedor de energia com longe reajustável integrada. Este produto não deve ser utilizado para além dos seus limites ou em qualquer outra situação para a qual não tenha sido previsto.

### Responsabilidade

**ATENÇÃO**  
As actividades que implicam a utilização deste produto são por natureza perigosas.  
Você é responsável pelos seus actos, pelas suas decisões e pela sua segurança.

Antes de utilizar este equipamento, deve:

- Ler e compreender todas as instruções de utilização.
- Formar-se especificamente para a utilização deste equipamento.
- Familiarizar-se com o seu equipamento, aprender a conhecer as suas performances e limitações.
- Compreender e aceitar os riscos inerentes.

### O desprezo de um destes avisos poderá causar ferimentos graves ou mortais.

Este produto não deve ser utilizado senão por pessoas competentes e responsáveis, ou colocado sob o controlo visual directo de uma pessoa competente e responsável.

Você é responsável pelos seus actos, pelas suas decisões, pela sua segurança e assume as consequências. Se você não se sentir apto a assumir essa responsabilidade, ou se não entendeu bem as instruções de utilização, não utilize este equipamento.

## 2. Comprimento

Comprimento máximo da longe com absorvedor de energia e conectores nas extremidades = 2 m para 100 kg (no máximo, um conector a cada extremidade). Aumentar e encolher a longe: faça deslizar o regulador da longe para ajustar ao comprimento desejado.

## 3. Nomenclatura

(1) Anel de conexão ao harnês, (2) Absorvedor de energia, (3) Indicador de queda, (4) Bolsa, (5) Longe em fita, (6) Ponta da longe do lado da ancoragem, (7) Regulador de longe, (8) Capa de protecção, (9) STRING.  
Materiais principais: poliéster, poliamida, polietileno de alta tenacidade.

## 4. Inspecção, pontos a verificar

A sua segurança está ligada à integridade do seu equipamento. A Petzl aconselha uma verificação aprofundada, por uma pessoa competente, no mínimo a cada 12 meses (em função da legislação em vigor no seu país e das condições de utilização). Atenção, uma utilização intensa pode levá-lo a verificar com maior frequência o seu EPI. Respeite os modos de operação descritos em Petzl.com. Registe os resultados na ficha de inspecção do seu EPI: tipo, modelo, coordenadas do fabricante, número de série ou número individual, datas: de fabrico, aquisição, primeira utilização, próximas inspecções periódicas, defeitos, observações, nome e assinatura do controlador.

### Antes de qualquer utilização

Verifique o estado das longes, da bolsa, do anel de conexão e das terminações da longe: vigie o desgaste e danos devidos à utilização (cortes, desfiado, traços de produtos químicos, abrasão...).

Verifique o estado das costuras de segurança, detecte qualquer fio distendido, gasto ou cortado.

Verifique a ausência de fissuras, deformações, corrosão (no regulador de longe). Verifique a presença e o estado das STRING e a correcta montagem dos conectores.

Verifique que o absorvedor de energia esteja intacto (indicador de queda não rasgado).

### Durante a utilização

É importante controlar regularmente o estado do produto e as suas conexões com os outros equipamentos do sistema. Assegure-se do posicionamento correcto dos equipamentos uns em relação aos outros.

Assegure-se que a capa de protecção se mantém sempre no lugar.

## 5. Compatibilidade

Verifique a compatibilidade deste produto com os outros elementos do sistema na sua aplicação (compatibilidade = boa interacção funcional). Os elementos utilizados com a sua ABSORBICA devem estar conformes com as normas em vigor no seu país (mosquetões EN 362, por exemplo).

## 6. Instalação da ABSORBICA-I VARIO

**Conector de ponta da longe:** utilize a STRING fornecida com a sua longe.

### Conexão ao harnês:

Conexão frequente: utilize um mosquetão com um sistema de posicionamento ao longo do seu eixo maior (STRING, MICRO SWIVEL, CAPTIV...).

Instalação permanente no harnês: utilize um conector semi-permanente, fechado com uma ferramenta (RING OPEN, SWIVEL, maillon rapide...).

## 7. Precauções de utilização

Atenção, reconectar uma ponta da longe ao harnês impede o despoletar do absorvedor de energia em caso de queda.

### Escolha da ancoragem:

Atenção às ancoragens susceptíveis de aumentar a altura da queda (ancoragens verticais ou oblíquas, ancoragens têxteis maleáveis...).

A amarração do sistema deve estar de preferência situada acima da posição do utilizador e responder às exigências EN 795 (resistência mínima 12 kN).

## 8. Zona livre desimpedida

A zona livre desimpedida é a altura mínima sob o utilizador, para que não embata em nenhum obstáculo em caso de queda.

Os valores apresentados são baseados em estimativas teóricas e em testes de queda de peso rígido.

### 9. Informações complementares

Este produto está conforme o regulamento (UE) 2016/425 relativamente aos equipamentos de protecção individual. A declaração de conformidade UE está disponível em Petzl.com.

A temperatura de fusão do polietileno de alta tenacidade (140° C) é inferior ao da poliamida e do poliéster.

- Preveja os meios de resgate necessários para intervir rapidamente em caso de dificuldades.

- Escolha uma ancoragem e utilize a longe de forma a limitar a folga de corda.

- Num sistema anti-queadas, é essencial verificar o espaço livre necessário sob o utilizador, antes de cada utilização, afim de evitar qualquer colisão com o solo ou com um obstáculo, em caso de queda.

- Certifique que o ponto de amarração esteja correctamente posicionado, afim de limitar o risco e a altura de queda.

- Um harnês anti-queadas é o único dispositivo de prensão do corpo que é permitido utilizar num sistema anti-queadas.

- Pode ocorrer uma situação perigosa quando se utilizam vários equipamentos em que a função de segurança de um dos equipamentos pode ser afectada pela função de segurança de outro equipamento.

- ATENÇÃO, faça com que os produtos não estejam sujeitos a fricção de materiais abrasivos ou peças cortantes, ou torne as precauções apropriadas.

- Durante o ajuste do comprimento dum longe, para evitar o risco de queda, não se coloque numa zona que apresente um risco de queda.

- Não faça um nó nas pontas da longe, o que reduziria a sua resistência.

- Os utilizadores devem estar clinicamente aptos para as actividades em altura. ATENÇÃO, estar suspenso e inerte num harnês pode desencadear perturbações fisiológicas graves ou a morte.

- As instruções de utilização definidas nos informativos de cada equipamento associado a este produto devem ser respeitadas.

- As instruções de utilização devem ser fornecidas ao utilizador deste equipamento no idioma do país de utilização.

- Assegure-se da legibilidade das marcações no produto.

### Queda em aresta:

O absorvedor de energia com longe integrada foi testado para uma utilização horizontal e aquando de um teste de queda em aresta de aço de um raio de 0,5 mm e sem sujidades (de acordo com a RFU 11.074). Pode utilizá-lo em arestas similares (por exemplo em perfis de aço laminado, vigas de madeira, parapetos arredondados...).

Se houver um risco de queda em aresta cortante (raio inferior a 0,5 mm) e/ou contendo sujidades:

- implemente acções preventivas que permitam suprimir qualquer risco de queda em aresta ou,

- instale uma protecção na aresta.

Atenção, em caso de queda, existe um risco de ferimento por colisão com um obstáculo presente debaixo da zona de trabalho, mas também para os lados devido ao efeito de pêndulo.

Devem ser tomadas medidas de resgate específicas em caso de risco de queda em aresta.

### Trabalho em plataforma:

- Em caso de trabalho em plataforma: com risco de queda em aresta, o espaço livre mínimo sob aresta deve ser de 5,6 m (resultado de teste de acordo com as condições da RFU 11.074).

- Limite as suas progressões horizontais a 1,5 m relativamente à ancoragem, no intuito de reduzir o risco de efeito de pêndulo em caso de queda. Nos casos específicos em que o utilizador precisar de ultrapassar este limite, não utilize somente um ponto de ancoragem, mas melhor uma linha de vida conforme a norma EN 795 tipo C (corda) ou D (calha) Se a longe for utilizada com um dispositivo de ancoragem EN 795 tipo C utilizando um suporte de segurança flexível horizontal, o arco criado pelo dispositivo de ancoragem deve ser tido em conta no seu cálculo da zona livre desimpedida. Consulte as instruções de utilização do dispositivo de ancoragem.

- Para evitar um ângulo de redireccionamento da longe, aquando de uma queda em aresta, inferior a 90°, escolha um ponto de ancoragem acima da aresta.

### Descartar um equipamento:

ATENÇÃO, uma ocorrência excepcional pode levar ao descarte de um produto após uma só utilização (tipo e intensidade de utilização, ambiente de utilização: ambientes agressivos, ambientes marinhos, arestas cortantes, temperaturas extremas, produtos químicos...).

Um produto deve ser descartado quando:

- Tiver mais de 10 anos e for composto por plástico ou têxtil.

- Foi sujeito a uma queda ou a um esforço importante.

- O resultado das verificações do produto não for satisfatório. Tiver uma dúvida sobre a sua fiabilidade.

- Não conhecer o seu histórico de utilização completo.

- Quando a sua utilização for obsoleta (evolução legislativa, normativa, técnica ou incompatibilidade com outros equipamentos...).

Destrua esses produtos para evitar uma futura utilização.

### Pictogramas:

**A. Duração de vida: 10 anos - B. Marcação - C. Temperaturas toleradas - D. Precauções de utilização - E. Limpeza/desinfecção - F. Secagem - G. Armazenamento/transporte - H. Manutenção - I. Modificações/reparações** (interditas fora das oficinas Petzl salvo peças sobresselentes) - **J. Questões/contacto**

### Garantia 3 anos

Contra qualquer defeito de material ou fabrico. Estão excluídos: desgaste normal, oxidação, modificações ou retoques, mau armazenamento, má manutenção, negligências, utilizações para as quais este produto não está destinado.

### Avisos de alerta

1. Situação que apresenta risco iminente de ferimento grave ou mortal. 2.

Exposição a um risco potencial de incidente ou ferimento. 3. Informação importante sobre o funcionamento ou as performances do seu produto. 4. Incompatibilidade de materiais.

### Rastreo e marcações

a. Conforme às exigências do regulamento EPI. Organismo notificado interveniente para o exame UE de tipo - b. Número do organismo notificado para o controlo de produção deste EPI - c. Rastreo: datamatrix - d. Comprimento máximo (conjunto longe/absorvedor/conectores) - e. Número individual - f. Ano de fabrico - g. Mês de fabrico - h. Número de lote - i. Identificador individual - j. Normas - k. Ler atentamente a informação técnica - l. Identificação do modelo - m. Precauções - n. Indicador de queda - o. Data de fabrico (mês/ano) - p. Endereço do fabricante - q. Tipo de longes - r. Tipo de conectores - s. Comprimento de longe - t. Utilização horizontal

In deze bijsluiter wordt uitgelegd hoe u uw materiaal juist moet gebruiken. Er komen hierin slechts enkele technieken en toepassingen aan bod.

De waarschuwingsborden geven u bepaalde mogelijke gevaren aan rond het gebruik van uw materiaal, maar we kunnen hier uiteraard niet alles behandelen. Lees daarom de nieuwste updates en aanvullende info op Petzl.com.

U bent zelf verantwoordelijk om met elke waarschuwing rekening te houden en uw materiaal juist te gebruiken. Elk verkeerd gebruik van dit materiaal zal aan de oorsprong liggen van bijkomende gevaren. Neem bij twijfel of onduidelijkheden contact op met Petzl.

## 1. Toepassingsveld

Persoonlijk beschermingsmiddel (PBM) tegen hoogtevalen.

Energieabsorber met geïntegreerde regelbare leeflijn.

Dit product mag niet méér belast worden dan toegelaten en mag niet gebruikt worden in situaties waarvoor het niet bedoeld is.

### Verantwoordelijkheid

#### LET OP

De activiteiten die het gebruik van deze uitrusting vereisen, zijn van nature gevaarlijk.

#### U staat zelf in voor uw daden, beslissingen en veiligheid.

Vooraf op deze uitrusting gebruikt, moet u:

- Alle gebruiksinstructies lezen en begrijpen.

- Een aangepaste training volgen voor het gebruik van deze uitrusting.

- Zich vertrouwd maken met uw uitrusting, en de prestaties en beperkingen ervan leren kennen.

- De inherente risico's begrijpen en aanvaarden.

#### Het niet-respecteren van een van deze waarschuwingen kan leiden tot ernstige of dodelijke verwondingen.

Dit product mag enkel gebruikt worden door (personen die onder direct visueel toezicht staan van) bevoegde en beraden personen.

U staat zelf in voor uw daden, beslissingen en veiligheid, en neemt dan ook persoonlijk de gevolgen op zich. Indien u niet in staat bent om deze verantwoordelijkheid op u te nemen of de gebruiksinstructies niet goed begrepen hebt, gebruik dit apparaat dan niet.

## 2. Lengte

Maximale lengte van de leeflijn met energieabsorber en karabiners aan de uiteinden = 2 m per 100 kg (maximaal 6én karabiner aan elk uiteinde).

De leeflijn vergroten en verkleinen: draai aan de leeflijnregelaar om de lengte aan te passen.

## 3. Terminologie van de onderdelen

(1) Verbindingslus gordel, (2) Energieabsorber, (3) Valindicator, (4) Bescherming, (5) Leeflijn in bandlus, (6) Einde van de leeflijn kant van de verankering, (7) Leeflijnregelaar, (8) Beschermhoes, (9) STRING.

Voornaamste materialen: polyester, polyamide, polyethyleen van hoge hechtheid.

## 4. Check: te controleren punten

Uw veiligheid is afhankelijk van uw volledige uitrusting.

Petzl beveelt op zijn minst een grondige 12-maandelijkse controle door een bevoegd persoon aan (conform de geldende normen in uw land en de omstandigheden waarin u het product gebruikt). Let op: een intensiever gebruik kan ervoor zorgen dat u uw PBM vaker moet controleren. Leef de gebruiksregels na zoals vermeld op Petzl.com. Vermeld de resultaten op de fiche van uw PBM: type, model, gegevens van de fabrikant, serienummer of individueel nummer, data van fabricage, aankoop, eerste ingebruikneming, volgende periodieke nazichten; gebreken, opmerkingen, naam en handtekening van de controleur.

#### Vóór elk gebruik

Controleer de staat van de leeflijnen, bescherming, verbindingslus en uiteinden van de leeflijn: ga slijtage of schade door eerder gebruik na (insnijdingen, uitrafeling, sporen van chemische producten, wrijving ...).

Controleer de staat van de veiligheidsstiksels op gedraaide, versleten of doorgesneden draden.

Kijk na op eventuele scheuren, vervormingen, corrosie (op de leeflijnregelaar).

Controleer de aanwezigheid en de staat van de STRING's en de correcte installatie van de karabiners.

Zorg ervoor dat de energieabsorber intact is (valindicator niet gescheurd).

#### Tijdens het gebruik

Het is belangrijk om regelmatig de staat van het product te controleren, alsook zijn verbindingen met de andere onderdelen van het systeem. Zorg ervoor dat alle elementen goed geplaatst zijn ten opzichte van elkaar.

Zorg ervoor dat de beschermhoes mooi blijft zitten.

## 5. Verenigbaarheid

Gelieve na te zien of dit product compatibel is met de andere elementen van het systeem in uw toepassing (compatibiliteit = een goede functionele interactie).

De elementen die u samen met uw ABSORBICA gebruikt, moeten voldoen aan de normen die van kracht zijn in uw land (bv. karabiners EN 362).

## 6. Installatie van de ABSORBICA-I VARIO

Karabiner op het einde van de leeflijn: gebruik de STRING die meegeleverd wordt bij uw leeflijn.

#### Verbinding met de gordel:

Frequente verbinding: gebruik een karabiner met een positioneringssysteem in de richting van zijn lengteas (STRING, MICRO SWIVEL, CAPTIV ...).

Permanente installatie op de gordel: gebruik een semipermanente karabiner die met een tool gesloten wordt (RING OPEN, SWIVEL OPEN, snelschakel ...).

## 7. Gebruiksvoorschriften

Let op: als u een uiteinde van de leeflijn opnieuw met de gordel verbindt, kan de energieabsorber zich bij een val niet openen.

#### Keuze van de verankering:

Let op voor verankeringen die extra valhoogte kunnen toevoegen (verticale of schuine verankeringen, soepele verankeringen in textiel ...).

De verankering van het systeem bevindt zich bij voorkeur boven de positie van de gebruiker en moet voldoen aan de vereisten van de norm EN 795 (minimale weerstand van 12 kN).

## 8. Tirant d'air

De tirant d'air is de minimale ruimte die onder de gebruiker vrij moet blijven om elke botsing met een hindernis bij een val te vermijden.

De opgegeven waarden zijn gebaseerd op theoretische schattingen en vallen met stijve massa's.

9. Extra informatie

Dit product is conform de verordening (EU) 2016/425 betreffende persoonlijke beschermingsmiddelen. De EU-conformiteitsverklaring is beschikbaar op Petzl.com.

De smeltingswarmte van polyethyleen van hoge hechtheid (140°C) ligt lager dan deze van polyamide en polyester.

- Voorzie de nodige reddingsmogelijkheden om snel te kunnen reageren bij eventuele moeilijkheden.

- Kies een verankering en gebruik de leeflijn zodanig dat u een teveel aan touw voorkomt.

- In een valstopsysteem is het van essentieel belang dat u vóór elk gebruik nagaat dat er onder de gebruiker de nodige vrije ruimte is, zodat elke botsing met de grond of een hindernis bij een val vermeden wordt.

- Zorg voor de juiste positionering van het verankeringspunt om het risico op en de hoogte van een val te beperken.

- In een valstopsysteem is enkel het gebruik van een antivalgordel toegelaten als verbinding naar het lichaam.

- Er kan zich een gevaar voordoen tijdens het gebruik van meerdere uitrustingen waarbij de veiligheidsfunctie van een van de apparaten kan beïnvloed worden door de veiligheidsfunctie van een ander apparaat.

- LET OP: zie erop toe dat uw producten niet schuren op ruwe oppervlakken, scherpe randen of snijdende oppervlakken, of neem gepaste voorzorgsmaatregelen.

- Stel de lengte van de leeflijn niet af in een zone met een valrisico, zodat u niet valt.

- Maak geen knoop in de uiteinden van de leeflijn, want dit vermindert de weerstand ervan.

- De gebruikers moeten medisch geschikt zijn voor activiteiten op hoogte. LET OP: onbeweeglijk hangen in een gordel kan ernstige fysiologische letsels of de dood veroorzaken.

- De gebruiksinstructies, bepaald in de bijsluiter van elke uitrusting geassocieerd met dit product, moeten worden gerespecteerd.

- De gebruiksinstructies moeten geleverd worden aan de gebruiker van deze uitrusting in de taal van het land van gebruik.

- Zorg ervoor dat de markeringen op het product goed leesbaar zijn.

#### Val op een scherpe rand:

De energieabsorber met geïntegreerde leeflijn werd getest voor een horizontaal gebruik en bij een val op een scherpe stalen rand met een doorsnede van 0,5 mm en vrij van onzuiverheden (conform de norm RFU 11.074). U kunt hem gebruiken bij gelijkaardige scherpe randen (bv. profielen in gelamineerd staal, houten balken, afgeronde balustrades ...).

Bij een risico op een val op een scherpe rand (diameter kleiner dan 0,5 mm) en/of met onzuiverheden:  
- neem de nodige preventiemaatregelen om elk risico op een val op een scherpe rand te vermijden, of

- plaats een bescherming op de rand.

Let op: bij een val bestaat het risico op een verwonding door botsing met een obstakel onder de werkzone, maar ook aan de zijkant als gevolg van een slingerbeweging.

Bij een risico op een val op een scherpe rand moeten er speciale hulpmatregelen worden genomen.

#### Werken op een platform:

- Bij werkzaamheden op een platform met een risico op een val op een scherpe rand moet de vrije ruimte onder de rand minstens 5,6 m bedragen (resultaat van een test conform de voorwaarden van de norm RFU 11.074).

- Beperk uw horizontale verplaatsingen tot 1,5 m ten opzichte van de verankering om het risico op een slingerbeweging bij een val te vermijden. Moet de gebruiker deze grens in een specifiek geval overschrijden, gebruik dan niet één verankeringspunt, maar een leeflijn conform de norm EN 795 type C (touw) of D (rail).

Indien de leeflijn gebruikt wordt met een verankeringssysteem EN 795 type C met een horizontale flexibele ankerlijn, moet u bij uw berekening van de tirant d'air rekening houden met de uitrekking van het verankeringssysteem. Raadpleeg de handleiding van uw verankeringssysteem.

- Vermijd een deviatiehoek van de leeflijn bij een val op een scherpe rand, van minder dan 90°, door een verankeringspunt boven de rand te kiezen.

#### Af schrijven:

LET OP: een uitzonderlijk voorval kan u ertoe brengen het product af te schrijven na één enkel gebruik (type en intensiteit van gebruik, gebruiksomgeving: agressieve milieu's, zee-water, scherpe randen, extreme temperaturen, chemische producten ...).

Een product moet worden afgeschreven wanneer:

- Het ouder dan 10 jaar is en samengesteld uit plastic of textiel.

- Het een belangrijke val of belasting heeft ondergaan.

- Het resultaat van de controles van het product geen voldoening geeft. U twijfelt aan de betrouwbaarheid ervan.

- U zijn volledige gebruikshistoriek niet kent.

- Het product in onbruik is geraakt (wijziging van de wetgeving, normen of technieken, onverenigbaarheid met de andere delen van de uitrusting ...).

Vernietig deze afgeschreven producten om een verder gebruik te vermijden.

#### Pictogrammen:

A. Levensduur: 10 jaar - B. Markering - C. Toegelaten temperatuur - D. Gebruiksvoorschriften - E. Reiniging/desinfectie - F. Droging - G. Berging/transport - H. Onderhoud - I. Veranderingen/herstellingen (verboden buiten de Petzl ateliers, behalve voor vervangstukken) - J. Vragen/contact

## 3 jaar garantie

Voor fabricage- of materiaalfouten. Met uitzondering van: normale slijtage, oxidatie, veranderingen of aanpassingen, slechte berging, slecht onderhoud, nalatigheid of toepassingen waarvoor dit product niet bestemd is.

### Waarschuwingborden

1. Situatie die een dreigend risico op een ernstige of dodelijke verwonding inhoudt.  
2. Blootstelling aan een mogelijk risico op een incident of verwonding.  
3. Belangrijke informatie over de werking of de prestaties van uw product.  
4. Niet compatibel met ander materiaal.

### Markering en tracering

a. Conform de vereisten van de verordening betreffende PBM's. Erkend keuringsorganisme dat zich uitspreekt over het EU type-examen - b. Nummer van de bevoegde instantie die de productie van dit PBM controleert - c. Tracering: datamatrix - d. Maximale lengte (geheel leeflijn/absorber/karabiners) - e. Individueel nummer - f. Fabricagejaar - g. Fabricagejaar - h. Lotnummer - i. Individuele identificatie - j. Normen - k. Lees aandachtig de technische bijsluiter - l. Identificatie van het model - m. Voorzorgsmaatregelen - n. Valindicator - o. Fabricagedatum (maand/jaar) - p. Adres van de fabrikant - q. Type leeflijnen - r. Type karabiners - s. Lengte van de leeflijn - t. Horizontaal gebruik

Bruksanvisningen indeholder forklaringer på, hvordan udstyret anvendes korrekt. Kun enkelte anvendelser og teknikker er beskrevet.

Advarselsskiltene informerer dig om nogle potentielle risici, som er forbundet med anvendelsen af udstyret, men det er umuligt at beskrive dem alle. Du kan finde opdateringer og flere oplysninger på Petzl.com.

Du er selv ansvarlig for at tage højde for alle advarslerne og anvende udstyret korrekt. En forkert anvendelse af udstyret kan forårsage yderligere risici. Kontakt Petzl, hvis du er i tvivl eller har svært ved at forstå brugsanvisningen.

## 1. Anvendelsesområde

Personligt værnemiddel (PV) anvendt til faldsikring.

Falddæmper med integreret justerbar sikkerhedsline.

Produktet må ikke overbelastes eller bruges til andre formål end det, produktet er bestemt til.

### Ansvar

#### ADVARSEL

**De aktiviteter, som indebærer anvendelse af dette udstyr, er forbundet med risici og er dermed farlige.**

**Du er ansvarlig for dine egne handlinger, beslutninger og sikkerhed.**

For anvendelse af dette udstyr, skal du:

- Læse og forstå alle instruktionerne i brugsanvisningen.

- Få specifik træning i korrekt anvendelse af udstyret.

- Blive bekendt med udstyret, dets ydeevne og begrænsninger.

- Forstå og acceptere risikoen forbundet med udstyret.

**Manglende overholdelse af én eller flere af disse advarsler kan resultere i alvorlige kvæstelser eller dødsfald.**

Udstyret bør kun benyttes af kompetente og erfarne personer, eller under direkte opsyn af en kompetent og erfarne person.

Du er ansvarlig for dine handlinger, beslutninger og sikkerhed, og du må påtage dig ansvaret for konsekvenserne heraf. Du må ikke bruge udstyret, hvis du ikke er i stand til at påtage dig dette ansvar, eller hvis du ikke forstår hele brugsanvisningen.

## 2. Længde

Sikkerhedslinens maksimal længde med falddæmper og forbindelsesled på enderne er: 2 m pr. 100 kg (kun et forbindelsesled på hver ende).

Forlængelse og forkortelse af sikkerhedslinen: For sikkerhedslinens justeringsanordning frem og tilbage for at opnå den ønskede længde.

## 3. Fortegnelse over delene

(1) Forbindelsesløkke til sele, (2) Falddæmper, (3) Faldindikator, (4) Lomme,

(5) Sikkerhedsline-slynge, (6) Sikkerhedslinens øje til forankringside, (7)

Sikkerhedslinens justeringsanordning, (8) Beskyttelseshylster, (9) STRING.

Hovedmaterialer: polyester, polyamid, polyethylen med høj styrke.

## 4. Kontrolpunkter

Din sikkerhed afhænger af, at udstyret er fuldstændig funktionsdygtigt.

Petzl anbefaler, at udstyret efterses indgående af en kompetent person mindst én gang hver 12. måned (i overensstemmelse med reglerne gældende i dit land og din anvendelse af produktet). Advarsel: Afhængig af brugsens omfang kan du være nødt til at kontrollere dit personlige værnemiddel hyppigere. Fremgangsmåder beskrevet på Petzl.com bør overholdes. Registrer resultaterne i logbogen for dit personlige værnemiddel (PV): Udstyrstype, model, oplysninger om producenten, serienummer eller individuelt nummer, dato for: fremsstilling, køb, første anvendelse, næste regelmæssige kontrolundersøgelser, fejl, bemærkninger, inspektørens navn og underskrift.

### For enhver anvendelse

Kontroller tilstanden på sikkerhedslinerne, lommen, forbindelsesløkken og sikkerhedslinens øjer. Hold øje med slitage og brugsskader (snit, flossede steder, spor på skader forårsaget af kemikalier, slid, osv.).

Kontroller sikkerhedssyningens tilstand og se efter løse, slidte eller snittede tråde.

Kontroller sikkerhedslinens justeringsanordning for revner, deformationer og korrosion.

Kontroller, at STRING er på plads og i god stand, og at forbindelsesleddene er monteret korrekt.

Kontroller, at falddæmperen er intakt (ubrudt faldindikator).

### Under anvendelsen

Det er vigtigt, at produktets tilstand og forbindelser til andet udstyr fra sikringsystemet kontrolleres regelmæssigt. Kontroller, at delene i udstyret sidder rigtigt i forhold til hinanden.

Sorg for, at beskyttelseshylsteret holdes godt på plads.

## 5. Kompatibilitet

Kontroller, at produktet er foreneligt med det øvrige udstyr fra sikringsystemet for den valgte aktivitet (forenelighed = de benyttede værnemidler fungerer godt indbyrdes).

Det udstyr, som anvendes sammen med ABSORBICA, skal opfylde de gældende standarder i dit land (f.eks. EN 362 karabiner).

## 6. Montering af ABSORBICA-I VARIO

**Forbindelsesled til sikkerhedslinens øje:** Anvend STRING, som følger med sikkerhedslinens.

### Fastgørelse til selens:

For regelmæssig forbindelse: Anvend en låselig karabin med et positioneringssystem i længderetningen (type STRING, MICRO, SWIVEL, CAPTIV, osv.).

For delvis permanent fastgørelse til selens: Anvend et semi-permanent forbindelsesled, som lukkes med et værktøj (RING OPEN, SWIVEL OPEN, skruet led, eller lignende).

## 7. Forholdsregler for brug

Advarsel: Hvis én af armene fastgøres til selens, vil falddæmperen ikke folde sig ud i tilfælde af fald.

### Valg af forankring:

Vær opmærksom på forankringer, som kan øge faldlængden (såsom vertikale og skrå forankringer, eller fleksible forankringer af tekstil).

Sikringssystemets ankerpunkt bør helst være i selens og skal være i overensstemmelse med EN 795 (minimumsbrudstyrke på 12 kN).

## 8. Frihøjde

Frihøjde er den minimale frie højde mellem faldsikringsystemet og forhindringer/ underlaget under brugeren, som kræves for at forhindre brugeren i at støde imod forhindringer/underlaget i tilfælde af fald.

De angivne værdier er baseret på teoretiske beregninger og faldtest, som er gennemført med en fast masse.

### 9. Supplerende oplysninger

Dette produkt er i overensstemmelse med forordning (EU) 2016/425 om personlige værnemidler. EU-overensstemmelseserklæringen er tilgængelig på Petzl.com.

Smeltepunktet for polyethylen med høj styrke (140° C) er lavere end nylons og polyesterers smeltepunkt.

- Du skal have de nødvendige redningsmidler til rådighed og hurtigt kunne gribe ind, hvis der opstår vanskeligheder.

- Vælg en forankring og anvend sikkerhedsline således, at slæk reduceres.

- I et faldsikringsystem er det vigtigt at sikre sig, at der for enhver anvendelse er tilstrækkeligt fri rum under brugeren for at forhindre, at brugeren kolliderer med jorden eller en forhindring i tilfælde af fald.

- Sorg altid for, at ankerpunktet er placeret korrekt for at begrænse risici og faldlængde.

- En faldsikringssele er det eneste tilladte værnemiddel, som må bruges til at opfange fald i et faldsikringsystem.

- Der kan opstå fare ved at bruge flere værnemidler, hvor det ene værnemidlets sikkerhedsfunktion påvirker det andet værnemidlets sikkerhedsfunktion.

- ADVARSEL: Du skal sikre dig, at udstyret ikke gnider mod slidende overflader eller skarpe kanter og du må træffe de nødvendige forholdsregler, hvis det sker.

- For at undgå fald mens du justerer sikkerhedslinens længde, bør du ikke bevæge dig i områder, hvor der er risiko for at falde.

- Der må ikke bindes knuder på sikkerhedslinens arme, da det vil reducere deres brudstyrke.

- Brugerne skal være erklæret raske og egnede til aktiviteter i højden. ADVARSEL: At hænge bevidstløs i en sele kan medføre alvorlige fysiske skader eller i værste tilfælde døden.

- Instruktionerne i brugsanvisningen for hvert udstyr, som supplerer produktet, skal følges.

- Der skal vedlægges en brugsanvisning af produktet i det sprog der tales i det land, hvor produktet anvendes.

- Kontroller, at mærkningerne på produktet er læselige.

### Fald over en kant:

Falddæmperen med integreret sikkerhedsline er blevet testet til vandret anvendelse og under et fald over en stilkant uden grater med en radius på 0,5 mm (i henhold til RFU 11.074). Den kan desuden anvendes på lignende kanter (f.eks. på profiler af valset stål, træbjælker, afrundet tagkant, osv.).

I tilfælde af et fald over en skarp kant (med en radius under 0,5 mm) og/eller over en kant med grater, skal der:

- træffes forebyggende forholdsregler for at udelukke risiko for at falde over en kant, eller

- monteres en kantbeskyttelse.

Advarsel: I tilfælde af et fald er der risiko for kvæstelser ved sammenstød med en forhindring på arbejdsområdet og ved sidelæns bevægelser med pendulsvingning.

Særlige redningsforanstaltninger skal fastlægges ved risiko for et fald over en kant.

### Arbejde på platform:

Ved arbejde på platform med risiko for et fald over en kant skal frirummet under kanten være på 5,6 m (testresultat efter forholdene i henhold til RFU 11.074).

- Vandrette bevægelser bør være begrænset til et maksimum 1,5 m i forhold til ankerpunktet for at mindske risiko for pendulsvingning i tilfælde af et fald. I særlige tilfælde hvor brugeren er nødt til at overskride denne grænse, bør der ikke benyttes et enkelt ankerpunkt men i stedet en livslinje, som opfylder kravene i EN 795 type C (reb) eller D (skinne). Hvis sikkerhedsline anvendes sammen med en forankringsanordning (EN 795 type C) med en vandret, fleksibel ankerline, skal strækket som forankringsanordningen skaber, tages i betragtning, når frihøjden beregnes. Der henvises til forankringsanordningens brugsanvisning.

- For at undgå, at sikkerhedsline omrindres under et fald over en kant med en vinkel på under 90 grader, skal der vælges et ankerpunkt, som er placeret oven over kanten).

### Kassering af udstyr:

ADVARSEL: I særlige tilfælde kan du være nødsaget til at kassere produktet efter kun én enkelt anvendelse, afhængig af produktets type og anvendelsen af produktet, samt det miljø, hvori produktet anvendes (sætsende miljø, havmiljø), eller som følge af skarpe kanter, ekstreme temperaturer, kemiske produkter, m.m.

Kassar øjeblikkeligt udstyr, hvis:

- Det mindst er 10 år gammelt og er lavet af plastik eller tekstil.

- Det har været udsat for et stort fald eller belastning.

- Resultaterne af inspektionen ikke er tilfredsstillende. Du er i tvivl om produktets pålidelighed.

- Du ikke kender udstyrets tidligere anvendelser til fulde.

- Når udstyret vurderes som ikke længere anvendeligt (som følge af ændringer i lovgivningen, standarder, teknikker eller inkompatibilitet med andet udstyr, osv.).

Skaf dig af med kasseret udstyr for at undgå yderligere anvendelse.

### Piktogrammer:

**A. Levetid: 10 år - B. Mærkning - C. Tilladelige temperaturer - D. Sædvanlige forholdsregler - E. Rensning/desinfektion - F. Tørring - G. Opbevaring/transport - H. Vedligeholdelse - I. Ændringer/repARATIONER (skal udføres af Petzl udnudtagn udsnitning af reservedele) - J. Spørgsmål/kontakt**

## 3-års garanti

Imod alle defekter i materialer og fremstilling. Garantien dækker ikke: normal slitage, oxidering, ændringer, udbedringer, forkert opbevaring, dårlig vedligeholdelse og anvendelser, som produktet ikke er bestemt til.

### Advarselsskiltet

1. Situation med overhængende risiko, som kan føre til dødsfald eller alvorlige kvæstelser. 2. Potentielt faresituation, som kan føre til mindre alvorlige kvæstelser. 3. Vigtig information om produktets funktion og ydeevne. 4. Inkompatibilitet.

### Sporbarhed og mærkning

a. Opfylder kravene i PV-forordningen. Bemyndiget organ, som udfører EU-typeprøvnings - b. Identifikationsnummer for det bemyndigede organ, som kontrollerer produktionen af dette PV - c. Sporbarhed: datamatrix - d. Maksimal længde (med sikkerhedsline/falddæmper/forbindelsesled) - e. Individuelt nummer - f. Fremstillingsår - g. Fremstillingsmåned - h. Batchnummer - i. Individuel reference - j. Standarder - k. Læs brugsanvisningen grundigt - l. Modelreference - m.

Forholdsregler - n. Faldindikator - o. Fremstillingsdato (måned/år) - p. Producentens adresse - q. Sikkerhedslinetype - r. Forbindelsesledstype - s. Sikkerhedslinens længde - t. Horizontal anvendelse

### 3-års garanti

Imod alle defekter i materialer og fremstilling. Garantien dækker ikke: normal slitage, oxidering, ændringer, udbedringer, forkert opbevaring, dårlig vedligeholdelse og anvendelser, som produktet ikke er bestemt til.

### Advarselsskiltet

1. Situation med overhængende risiko, som kan føre til dødsfald eller alvorlige kvæstelser. 2. Potentielt faresituation, som kan føre til mindre alvorlige kvæstelser. 3. Vigtig information om produktets funktion og ydeevne. 4. Inkompatibilitet.

### Sporbarhed og mærkning

a. Opfylder kravene i PV-forordningen. Bemyndiget organ, som udfører EU-typeprøvnings - b. Identifikationsnummer for det bemyndigede organ, som kontrollerer produktionen af dette PV - c. Sporbarhed: datamatrix - d. Maksimal længde (med sikkerhedsline/falddæmper/forbindelsesled) - e. Individuelt nummer - f. Fremstillingsår - g. Fremstillingsmåned - h. Batchnummer - i. Individuel reference - j. Standarder - k. Læs brugsanvisningen grundigt - l. Modelreference - m.

Forholdsregler - n. Faldindikator - o. Fremstillingsdato (måned/år) - p. Producentens adresse - q. Sikkerhedslinetype - r. Forbindelsesledstype - s. Sikkerhedslinens længde - t. Horizontal anvendelse

Dessa instruktioner förklarar hur du använder din utrustning korrekt. Endast vissa tekniker och användningsområden är beskrivna. Varningsymbolerna ger information om några potentiella risker relaterade till användning av utrustningen, det är omöjligt att beskriva alla. Gå in på Petzl.com för uppdateringar och ytterligare information. Du är själv ansvarig för att besöka varje varning och använda utrustningen korrekt. Felanvändning av denna utrustning skapar ytterligare faror. Kontakta Petzl om du är osäker på eller har svårt att förstå dessa instruktioner.

## 1. Användningsområden

Personlig skyddsutrustning (PPE) som används till fallskydd.

Falldämpare med integrerad justerbar slinga.

Denna produkt får inte belastas över sin hållfasthetsgräns eller användas till ändamål den inte är avsedd för.

### Ansvar

#### VARNING

**Aktiviteter där denna typ av utrustning används är alltid riskfyllda. Du ansvarar själv för dina egna handlingar, dina beslut och din säkerhet.**

Innan du använder denna utrustning måste du:

- Läs och förstå samtliga användarinstruktioner.
- Få särskild övning i hur utrustningen ska användas.
- Lära känna utrustningens egenskaper och begränsningar.
- Förstå och godta befintliga risker.

**Om dessa varningar ignoreras kan det medföra allvarliga skador eller dödsfall.**

Denna produkt får endast användas av kompetenta och ansvarfulla personer eller av personer som övervakas av en kompetent och ansvarfull person. Du ansvarar själv för dina egna handlingar, dina beslut och din säkerhet och är medveten om konsekvenserna av dessa. Använd inte produkten om du inte kan eller har möjlighet att ta detta ansvar eller denna risk, eller inte förstår någon av dessa instruktioner.

## 2. Längd

Maximal längd på slingan tillsammans med falldämpare och ändkarbiner = 2 m för 100 kg (max en karbin i vardera änden).

Förlänga och förkorta slingan: dra i justeringen för att ställa in önskad längd.

## 3. Utrustningens delar

(1) Selen infästningsögla, (2) Falldämpare, (3) Fallindikator, (4) Påse, (5) Bandslinga, (6) Sydd ögla på ankare, (7) Justering, (8) Skyddshölje, (9) STRING. Huvudsakliga material: polyester, nylon, hög-molekylär polyeten.

## 4. Inspektion och punkter att kontrollera

Din säkerhet är beroende av skicket på din utrustning.

Petzl rekommenderar en utförlig inspektion utförd av en kompetent person minst var 12:e månad (beroende på aktuell lagstiftning i det land där utrustningen används samt under vilka förhållanden den används). Varning: din frekvens på användningen kan påverka ditt behov av att inspektera din personliga skyddsutrustning (PPE) mer frekvent. Följ anvisningarna beskrivna på Petzl.com. Dokumentera resultaten i formuläret för PPE-Inspektion: typ, modell, tillverkarens kontaktuppgifter, serienummer eller individuellt nummer, datum för tillverkning, inköp, första användning och nästa kontroll samt problem, kommentarer, kontrollantens namn och signatur.

#### Före varje användningstillfälle

Kontrollera skicket på repningsorna, påse, infästningsöglan samt sydda repänden: leta efter slitage och skador till följd av användning (jack, ludd, spår av kemikalier, nötning osv.).

Kontrollera skicket på säkerhetssömmarna. De får inte ha några trasiga, lösa eller slitna trådar.

Kontrollera att det inte finns några sprickor, deformationer eller rost (på slingjusteraren).

Kontrollera om det finns STRINGS och i vilket skick de är, samt att karbiner är korrekt inkopplade.

Kontrollera att falldämparen inte är skadad (fallindikatorn är intakt).

#### Under användning

Det är viktigt att regelbundet övervaka produktens skick och dess förbindelsepunkter med andra delar i utrustningen. Se till att de olika delarna i utrustningen är korrekt placerade i förhållande till varandra. Säkerställ att skyddshölje stannar på sin plats.

## 5. Kompatibilitet

Kontrollera att denna produkt är kompatibel med andra delar i det system som används (kompatibel = fungerar bra ihop).

Utrustning som används tillsammans med ABSORBICA måste följa de standarder som finns i det land den används (t.ex. EN 362 karbiner).

## 6. Installera ABSORBICA-I VARIO

Karbinen på repänden: använd STRING som följer med slingan.

#### Infästning i sele:

Inkoppling som används ofta: Använd en karbin med ett system som positionerar karbinen så att den används längs huvudaxeln (t.ex. STRING, MICRO SWIVEL eller CAPTIV).

Semi-permanent inkoppling i selen: Använd en semi-permanent karbin som löses med ett verktyg (t.ex. RING OPEN, SWIVEL OPEN eller en snabbliänk).

## 7. Försiktighetsåtgärder vid användning

Varning: om man kopplar en arm till selen förhindrar man falldämparen från att lösas ut i händelse av ett fall.

#### Val av ankare:

Var uppmärksam på ankare som kan förlänga fallnets längd (vertikala eller sneda ankare, flexibla textillankare osv.).

Systemets förankringspunkt bör vara ovanför användaren och skall uppfylla kraven i standarden EN 795 (minsta hållfasthet 12 kN).

## 8. Frihöjd

Frihöjd är det fria utrymme nedanför användaren som krävs för att hindra användaren från att komma i kontakt med ett hinder i händelse av ett fall. De värden som presenteras är baserade på teoretiska uppskattningar samt falltest med en vikt.

#### 9. Ytterligare information

Denna produkt uppfyller kraven i EU:s förordning 2016/425 om personlig skyddsutrustning. EU-försäkringen om överensstämmelse finns på Petzl.com.

Smältpunkten för hög-molekylär polyeten (140 °C) är lägre än den hos nylon och polyester.

- Du måste ha en räddningsplan och medel för att snabbt genomföra den om problem skulle uppstå vid användning av denna utrustning.

- Välj förankringspunkt och använd slingan på sådant sätt att risken för slack minimeras.

- I ett fallskyddssystem är det viktigt att kontrollera den erforderliga frihöjden under användaren före varje användning för att undvika kollision med marken eller ett hinder vid ev. fall.

- Se till att förankringspunkten är korrekt placerad för att minska risken för och längden av ett fall.

- En fallskyddssele är den enda tillåtna utrustningen för att stötta kroppen i ett fallskyddssystem.

- När flera olika utrustningsdelar används ihop kan en farlig situation uppstå när ena delens säkerhetsfunktion påverkas av säkerhetsfunktionen hos en annan del.

- VARNING: Se till att produkterna inte skrapar emot skrovliga ytor eller vassa kanter, alternativt vidta lämpliga åtgärder.

- För att undvika risk för fall bör du inte röra dig i områden med fallrisk under justering av slingans längd.

- Gör inga knutar på slinga/rep från falldämparen, då detta reducerar deras styrka.

- Användarna måste vara friska och i skick att utföra aktiviteter på hög höjd.

WARNING: Att hänga fritt i sele utan att röra på sig kan leda till allvarliga skador eller dödsfall.

- Användarinstruktionerna för varje del i utrustningen som används ihop med denna produkt måste följas.

- Användarinstruktioner för denna utrustning måste tillgängliga på det språk som talas i det land där produkten ska användas.

- Se till att märkningarna på produkten är läsbara.

#### Fall över en kant:

Falldämparen med integrerad slinga har testats för horisontell användning i ett falltest över en gradfri stälskant med en radie på 0,5 mm (enligt RFU 11.074). Den fungerar även vid liknande kanter (som Lex, profilstål, träbjälkar eller runda räcken).

Om det finns risk för fall över en skarp kant (mindre än 0,5 mm i radie) och/eller en kant med grader bör du göra något av följande:

- vidta skyddsåtgärder som eliminerar risken för att falla över kanten
- montera ett karlskydd.

WARNING: I händelse av ett fall finns det risk för skador genom att falla på hinder som är belägna under arbetsområdet, men också genom att slå emot föremål vid sidan om arbetsområdet till följd av en pendelrörelse.

Om det finns risk för fall över en kant måste särskilda räddningsåtgärder finnas implementerade.

#### Arbete på en plattform:

Vid arbete på en plattform där det finns risk för fall över en kant måste det finnas minst 5,6 m fri höjd under kanten (enligt resultatet i test som utförts utifrån kraven i RFU 11.074).

- Begränsa rörelsen i sidled till 1,5 m från ankaret i syfte att minimera risken för ett fall med pendelrörelse. I särskilda fall där användaren måste överskrida denna gräns ska inte en enskild ankarpunkt användas. Använd istället en livlina som uppfyller kraven för typ C (rep) och D (skena) enligt standarden EN 795. Om slingan används med en förankringsanordning enligt EN 795 typ C och en flexibel horisontell ankarlina måste utsträckningen av förankringsanordningen tas med i beräkningen av frihöjden. Följ förankringsanordningens användarinstruktioner.

- För att undvika att slingan får en omdirigeringsvinkel på mindre än 90° vid fall över en kant ska du välja en ankarpunkt som sitter ovanför kanten.

När produkten inte längre ska användas: WARNING: I extremfall kan produkten behöva kasseras efter ett enda användningstillfälle, beroende på hur och var den använts och vad den utsatts för (tuffa miljöer, havsmiljöer, vassa kanter, extrema temperaturer, kemikalier, osv.).

Produkten måste kasseras när:

- den är över 10 år gammal och gjord av plast eller textil
  - den har blivit utsatt för ett större fall eller kraftig belastning
  - den inte klarar inspektionen och du tvivlar på dess skick
  - du inte helt och hållet känner till dess historia
  - den blir omodern gga ändringar i lagstiftningen, nya standarder eller ny teknik eller är inkompatibel med annan utrustning.
- Förstör dessa produkter för att undvika framtida bruk.

#### Ikoner:

**A. Livslängd: 10 år - B. Märkning - C. Godkända temperaturer - D. Försiktighetsåtgärder vid användning - E. Rengöring/desinfektion - F. Torkning - G. Förvaring/transport - H. Underhåll - I. Ändringar/reparationer (ej tillåtna utanför Petzls lokaler, undantaget reservdelar) - J. Frågor/kontakt**

## 3 års garanti

Mot alla material- och tillverkningsfel. Undantag: normalt slitage, rost, modifieringar eller ändringar, felaktig förvaring, dåligt underhåll, försurighet eller felaktig användning.

### Varningsymboler

1. Situation som påvisar en överhängande risk för allvarlig skada eller dödsfall. 2. Exponering för möjlig risk för olycka eller skada. 3. Viktig information gällande produktens funktion eller prestation. 4. Inkompatibilitet av utrustning.

### Spårbarhet och märkningar

a. Uppfyller kraven i PPE-förordningen. Testorgan som utför EU-typtest - b. Nummer på testorgan som utför produktionskontroll av denna PPE - c. Spårbarhet: datamatrix - d. Maximal längd (total längd på slinga, falldämpare och karbiner) - e. Serienummer - f. Tillverkningsår - g. Tillverkningsmånad - h. Batchnummer - i. Individuell identifiering - j. Standarder - k. Läs användarinstruktionerna noga - l. Modellbeteckning - m. Försiktighetsåtgärder - n. Fallindikator - o. Tillverkningsdatum (månad/år) - p. Tillverkarens adress - q. Typ av slinga - r. Typ av karbin - s. Slinglängd - t. Horisontell användning



Näissä käyttöohjeissa ohjeistetaan, miten varusteita käytetään oikein. Vain jotkin teknikat ja käyttötavat on esitelty.  
Varoitussymbolit antavat tietoa joistain varusteiden käyttöön liittyvistä vaaroista, mutta on mahdollista mainita niitä kaikkia. Tarkista päivitykset ja lisätiedot osoitteesta Petzl.com.

Olet itse vastuussa siitä, että huomioit varoitukset ja käytät varusteita oikein. Tämän varusteen väärinkäyttö lisää vaaratilanteiden mahdollisuutta. Ota yhteyttä Petzliin, jos olet epävarma jostakin tai jos et täysin ymmärrä näitä ohjeita.

## 1. Käyttötarkoitus

Putoamissuojaukseen käytettävä henkilökohtainen suojavaruste (henkilösuojain). Nykäyksenvaimennin intergroidulla säädettävällä liitosköydellä.  
Tätä tuotetta ei saa kuormittaa yli sen kestäkyvyn, eikä sitä saa käyttää mihinkään muuhun tarkoitukseen kuin siihen, mihin se on suunniteltu.

## Vastuu

### VAROITUS

**Toiminta, jossa tätä varustetta käytetään, on luonteeltaan vaarallista. Olet vastuussa omista teoistasi, päätöksistäsi ja turvallisuudestasi.**

Ennen tämän varusteen käyttämistä sinun pitää:

- Lukea ja ymmärtää kaikki käyttöohjeet.
- Hankkia käyttöä varten erikoiskoulutus.
- Tutustua sen käyttökelpoisuuteen ja rajoituksiin.
- Ymmärtää ja hyväksyä tähän liittyvät riskit.

**Näiden varoitusten huomiotta jättäminen saattaa johtaa vakavaan loukkaantumiseen tai kuolemaan.**

Tätä tuotetta saavat käyttää vain pätevät ja vastuulliset henkilöt tai henkilöt, jotka ovat pätevän ja vastuullisen henkilön välittömän valvonnan alaisia.  
Olet vastuussa omista teoistasi, päätöksistäsi sekä turvallisuudestasi ja kannat vastuun tekijösi seurauksista. Jos et ole kykenevä tai oikeutettu ottamaan tätä vastuuta tai et ymmärrä täysin näitä ohjeita, älä käytä tätä varustetta.

## 2. Pituus

Liitosköyden ja nykäyksenvaimentimen enimmäispituus, kun päissä on sulkurenkaat = 2 m 100 kg/le (enintään yksi sulkurengas kussakin päässä).

Liitosköyden pidentäminen ja lyhentäminen: Iiu!-tu liitosköyden säätäjää saadaksesi halutun pituuden.

## 3. Osaluettelo

(1) Kiinnityssilmukka väljälle, (2) Nykäyksenvaimennin, (3) Putoamisenilmaisin, (4) Pussi, (5) Liitosköysi, (6) Liitosköyden päätöselenki ankkuripäässä, (7) Liitosköyden säätäjä, (8) Suojapäällys, (9) STRING.  
Päämateriaalit: polyesteri, nallon, HMPE-polyetyyleeni.

## 4. Tarkastuskohteet

Varusteitsi luotettavuus vaikuttaa turvallisuuteesi.

Petzl suosittelee, että asiantuntija tarkastaa varusteet perusteellisesti vähintään kerran vuodessa (riippuen käyttömaan säädöksistä sekä käyttöolosuhteista).  
Varoitus: käytön rasittavuudesta riippuen voi olla tarpeen tarkastaa henkilösuojaimesi tätä useammin. Noudata osoitteesta Petzl.com annettuja ohjeita. Kirjaa tulokset henkilösuojaimen tarkastuslomakkeeseen: tyyppi, malli, valmistajan yhteystedot, sarja- tai yksilönumero, päivämäärät: valmistuksen, oston, ensimmäisen käyttökerran, seuraavan määräaikaistarkastuksen; ongelmat, kommentit, tarkastajan nimi ja allekirjoitus.

### Ennen jokaista käyttöä

Tarkasta liitosköyden, pussin, kiinnityssilmukan ja köydenpäiden kunto: etsi käytöstä aiheutuneita kulumisjälkiä ja vaurioita (villoja, hiertymiä, kemiallisia vaurioita, kulumisjälkiä...).

Tarkasta turvavarmen kunto: etsi katkenneita, irrallisia tai kuluneita lankoja. Varmista että liitosköyden säätäjässä ei ole halkeamia, vääräntymä tai syöpymisjälkiä.

Tarkasta että STRING-suojukset ovat paikallaan ja hyvässä kunnossa ja että sulkurenkaat ovat oikein kiinnittetyt.

Varmista että nykäyksenvaimennin on ehjä (putoamisenilmaisin ei ole rikki).

### Käytön aikana

Tuotteen kunto ja kiinnittyminen järjestelmän muihin osiin on tärkeää tarkastaa säännöllisin väliajoin. Varmista, että kaikki varusteet ovat oikeassa asennossa toisiansa nähden.

Varmista että suojapäällys pysyy hyvin paikallaan.

## 5. Yhteensopivuus

Varmista, että tuote on yhteensopiva muiden järjestelmäsi osien kanssa (yhteensopivuus = hyvä toimivuus yhdessä käytettynä).  
ABSORBICA-nykäyksenvaimentimen kanssa käytettävien varusteiden tulee noudattaa kunkin maan sen hetkisiä standardeja (esim. EN 362 -sulkurenkaat).

## 6. ABSORBICA-I VARIO -liitosköyden asentaminen

Liitosköyden pään kiinnitin: käytä liitosköydessäsi olevaa STRING-suojusta.

### Valjaiden kiinnitys:

Toistuva kiinnittäminen: käytä kiinnittintä, jossa oleva järjestelmä auttaa pitämään sen pituussuuntaan kuormitettuna (STRING, MICRO SWIVEL, CAPTIV...).

Pitkäaikainen kiinnitys valjaisiin: käytä pitkäaikaiseen kiinnitykseen tarkoitettua, työkalulla suljettavaa kiinnittintä (RING OPEN, SWIVEL OPEN, pikalenkki...).

## 7. Varotoimenpiteet

Varoitus: liitosköyden haaran kiinnittäminen valjaisiin estää nykäyksenvaimentimen avautumisen putoamistilanteessa.

### Ankkurin valinta:

Varo ankkureita, jotka voivat pidentää putoamismatkaa (pystysuorat tai kaltevat ankkurit, joustavat tekstiiliankkurit...).

Järjestelmän ankkuripisteeseen tulee mieluiten sijoita käyttäjän yläpuolella, ja sen pitää täyttää EN 795 -standardin vaatimukset (minimikestävyys 12 kn).

## 8. Turvaetäisyys

Turvaetäisyys tarkoittaa käyttäjän alla olevaa minimissään tarvittavaa tyhjää tilaa, joka estää käyttäjää osumasta maahan tai rakenteisiin putoamistilanteessa.

Esitetyt arvot perustuvat teoreettisiin arvioihin ja kiinteällä materiaaililla tehtyihin pudotustesteihin.

9. Lisätietoa

Tämä tuote täyttää henkilönsuojainasetuksen (EU) 2016/425 vaatimukset. EU-vaatimustenmukaisuusvakuutus on saatavilla osoitteessa Petzl.com.

HMPE-polyetyleenin sulamispiste (140° C) on matalampi kuin nallonin tai polyesterin.

– Sinulla on oltava pelastussuunnitelma ja nopeasti toteutettavat pelastuskeinot siltä varalta, että varusteiden käytön aikana ilmaantuu ongelmia.

– Valtise ankkuri ja käytä liitosköyttä niin, että köysivara pysyy mahdollisimman pienenä.

– Putoamisen pysäyttävää järjestelmää käytettäessä on erityisen tärkeää tarkastaa ennen jokaista käyttökertaa, että käyttäjän alla on riittävä turvaetäisyys, jotta käyttäjä ei putoamistilanteessa iskeydy maahan tai muuhun esteeseen.

– Varmista, että ankkuripisteellä on asianmukainen sijainti vähentääksesi putoamisriskiä ja minimoidaksesi putoamismatkan.

– Putoamissuojainvaljaat ovat ainoa hyväksytyt väline kehon tukemiseen putoamisen pysäyttävässä järjestelmässä.

– Kun useita varusteita käytetään yhdessä, yhden varusteen turvatoiminto saattaa häiriä toisen varusteen turvatoimintoa, mikä voi johtaa vaaratilanteeseen.

– VAROITUS: älä sallii tuotteiden hiertyä naarmuttavain pintoihin tai terävin reunoihin, tai ryhdy tarvittaviin varoimenpiteisiin.

– Kun säädät liitosköyden pituutta, älä liiku putoamisvaarallisella alueella välttääksesi putoamisriskin.

– Älä tee soimuja liitosköyden haaroihin, sillä se vähentää niiden kestävyttä.

– Käyttäjien täytyy soveltaa lääketieteellisen kuntonsa puolesta toimimaan korkealla.

VAROITUS: pitkäaikainen valjaiden varassa roikkuminen saattaa johtaa vakavaan loukkaantumiseen tai kuolemaan.

– Kaikkien tämän tuotteen kanssa käytettävien varusteiden tuotekohtaisia käyttöohjeita on noudatettava.

– Tämän varusteen käyttäjille on annettava käyttöohjeet sen maan kielellä, jossa varustetta käytetään.

– Varmista, että tuotteen merkinnät ovat luettavissa.

### Putoaminen reunan yli:

Integroidulla liitoshihnalla varustettu nykäyksenvaimennin on testattu vaakasuuntaiseen käyttöön pudotustestillä säteeltään 0,5 mm jäysteettömän teräsreunan yli (RFU 11.074). Sitä voidaan käyttää samantyyppisillä reunoilla (esim. rakenneteräks, puupalkit, pyörityst kaiteet...).

Mikäli on olemassa riski putoamisesta terävän (säde alle 0,5 mm) ja/tai jäysteisen tai rosoisen reunan yli:

– ryhdy varotoimenpiteeseen, jotka estävät putoamisen reunan yli, tai

– asenna reunan suojus

VAROITUS: putoamistilanteessa on loukkaantumisenriski, jos henkilö osuu työskentelyalueen alla tai – mahdollisen heiluriiliikkeen vuoksi – sivulla sijaitsevaan esineeseen.

Jos reunaan ei putoamisen riski on olemassa, on järjestettävä valmius erityisn pelastustoimiiin.

### Työskentely nostokorissa tai työskentelyalavalla:

– Jos on olemassa riski putoamisesta reunan yli, reunan alla on oltava vähintään 5,6 m vapaata tilaa (RFU 11.074 -vaatimusten mukaisen testin tuloks).

– Rajaa vaakasuuntainen kulku 1,5 m etäisyyteen ankkurista pienentääksesi heilurimaisen putoamisen riskiä. Jos jossakin erikoistapauksessa käyttäjä on liikuttava pidempi matka, älä käytä yksittäistä ankkuripistettä, vaan turvaköyttä/turvakiskoja, joka täyttää EN 795 -standardin tyyppin C (köysi) tai tyyppin D (kisko) vaatimukset. Jos liitosköyttä/liitoshihnaa käytetään EN 795 -standardin mukaista tyyppin C ankkurointivälinettä ja joustavaa vaakasuuntaista ankkuriköyttä, ankkurointiväline aiheuttama painuma on otettava huomioon turvaetäisyyden laskennassa. Ks. ankkurointivälineen käyttöohjeet.

– Jotta reunan yli putoamisen tilanteessa liitosköyden suuntakulma ei olisi alle 90°, valitse ankkuripiste reunaan korkeammalta.

### Milloin varusteet poistetaan käytöstä:

VAROITUS: poikkeustapauksissa saatat joutua poistamaan tuotteen käytöstä vain yhden ainoan käyttökerran jälkeen. Tämä riippuu käytön rasittavuudesta ja käyttöolosuhteista (ankarat olosuhteet, meriympäristö, terävät reunat, äärimmäiset lämpötilat, kemikaalit tms.).

Tuote on poistettava käytöstä, kun:

- se on yli 10 vuotta vanha ja valmistettu muovista tai tekstiileistä
  - se on altistunut rajulle pudotukselle tai raskaalle kuormitukselle
  - se ei läpäise tarkastusta tai sinulla on pienikin epäily sen luotettavuudesta
  - et tunne sen käyttöhistoriaa täysin
  - se vanhenee lainsäädännön, standardien, tekniikoiden tms. muuttumisen vuoksi tai se ei enää ole yhteensopiva muiden varusteiden kanssa.
- Tuhoa käytöstä poistetut varusteet, jottei kukaan käytä niitä enää.

### Kuvakkeet:

**A. Käyttöikä: 10 vuotta** - **B. Merkinnät** - **C. Hyväksytyt käyttölämpötilat** - **D. Käytön varoimet** - **E. Puhdistus/desinfointi** - **F. Kuivaaminen** - **G. Säilytys/ kuljetus** - **H. Huolto** - **I. Muutokset/korjaukset** (kielellis muiden kuin Petzlin toimesta, ei koske varaosia) - **J. Kysymykset/yhteydenotot**

### 3 vuoden takuu

Kattaa kaikki materiaali- ja valmistusviat. Takuuseen eivät kuulu: normaali kuluminen, hapettuminen, varusteeseen tehdyt muutokset, virheellinen säilytys, huono ylläpito ja välinpitämättömyyden tai sellaisen käytön aiheuttamat vauriot, johon tuotetta ei ole suunniteltu.

### Varoitussymbolit

1. Tilanne, jossa on vakava loukkaantumisen tai kuoleman vaara. 2. Onnettomuus- tai loukkaantumisvaara. 3. Tärkeää tietoa tuotteesi toiminnasta tai suorituskyvystä. 4. Tuotteiden yhteensopimattomuus.

### Jäljitettävyys ja merkinnät

a. Vastaa henkilösuojaimille asetettuja vaatimuksia. EU-tyyppitarkastuksen suorittava taho - b. Tämän henkilönsuojaimen tuotannon valvojaksi ilmoitetun laitoksen tunnistenumero - c. Jäljitettävyys: tietomatriisi - d. Enimmäispituus (liit osköysi+-vaimennin-kiinnitin -kokonaisuus) - e. Sarjanumero - f. Valmistusvuosi - g. Valmistuskuukausi - h. Eränumero - i. Yksilöllinen tunniste - j. Standardit - k. Lue käyttöohjeet huolellisesti - l. Mallin tunnistekoodi - m. Varoimet - n. Putoamisenilmaisin - o. Valmistuspäivä (kuukausi/vuosi) - p. Valmistajan osoite - q. Liitosköyden tyyppi - r. Sulkurenkaan tyyppi - s. Liitosköyden pituus - t. Vaakasuntainen käyttö

Denne bruksanvisningen forklarer hvordan du bruker utstyret på korrekt måte. Kun enkelte teknikker og bruksmetoder er beskrevet.

Advarselssymbolene gir informasjon om enkelte potensielle farer som er forbundet med bruk av utstyret, men det er umulig å beskrive alle potensielle farer. Oppdateringer og tilleggsinformasjon finner du på Petzl.com.

Du er selv ansvarlig for å forstå og ta hensyn til disse advarelsene, og for å bruke utstyret på korrekt måte. Feil bruk av utstyret vil medføre ytterligere risiko. Kontakt Petzl dersom du er i tvil, eller dersom du ikke forstår disse bruksanvisningene.

## 1. Bruksområde

Personlig verneutstyr (PVU) for beskyttelse mot fall.

Falldemper med integrert justerbar forbindelseslinje.

Produktet må ikke brukes utover dets begrensninger eller i andre situasjoner som det ikke er beregnet for.

### Ansvar

#### ADVARSEL

**Aktiviteter som involverer bruk av dette produktet er farlige.**

**Du er selv ansvarlig for dine egne handlinger og avgjørelser, og din egen sikkerhet.**

For du tar i bruk utstyret, må du:

- Lese og forstå alle bruksanvisningene.
- Sørg for å få spesifikk opplæring i hvordan produktet skal brukes.
- Gjøre deg kjent med produktet og tilegne deg kunnskap om dets muligheter og begrensninger.
- Forstå og akseptere risikoen i aktiviteter som involverer bruk av produktet.

**Manglende respekt for bare ett av disse punktene kan medføre alvorlig personskade eller død.**

Dette produktet skal kun brukes av kompetente og ansvarlige personer, eller under direkte tilsyn av en kompetent og ansvarlig person.

Du er selv ansvarlig for dine egne handlinger, avgjørelser og din egen sikkerhet, og du tar selv på deg ansvaret for dette. Dersom du ikke er i stand til å ta på deg dette ansvaret eller dersom du ikke forstår bruksanvisningene, skal du ikke bruke utstyret.

## 2. Lengde

Maksimal lengde på forbindelseslinje med koblingsstykke i endene = 2 m for 100 kg (maks ett koblingsstykke skal brukes i hver ende).

Forlengelse og innkorting av forbindelseslinjen: Forskyv justeringen på forbindelseslinjen slik at du oppnår ønsket lengde.

## 3. Liste over deler

- (1) Tilkoblingslokke for sele, (2) Falldemper, (3) Fallindikator, (4) Lomme, (5) Forbindelseslinje av styngebånd, (6) Sydd endeterminering med tilkoblingshull, (7) Lengdejustering av forbindelseslinjen, (8) Beskyttelsesdeksel, (9) STRING. Hovedmaterialer: polyester, nylon, polyetylen med høy fasthet.

## 4. Kontrollpunkter

Din sikkerhet avhenger av at utstyret du bruker er i god stand.

Petzl anbefaler at en grundig kontroll blir gjort av en kompetent person minst én gang årlig (avhengig av gjeldende regelverk i ditt land og hvordan du bruker utstyret). Advarsel: Avhengig av bruksintensitet bør du vurdere å utføre inspeksjon av ditt PVU oftere. Følg prosedyrene som er beskrevet på Petzl.com. For resultatene inn i et PVU-kontrollskjema: utstyrstype, modell, navn og kontaktinformasjon på produsent, serie- eller uniknummer, datoer: produksjonsdato, kjøpsdato, dato for når produktet ble tatt i bruk, neste periodiske kontroll, kommentarer og markerte feil, kontrollørens navn og signatur og dato for neste planlagte kontroll.

### For bruk

Kontroller tilstanden til forbindelseslinjen, lommen, tilkoblingslokkene og de sydde endene. Se etter slitasje og skader som følge av bruk (kutt, merker etter kjemikalier, generell slitasje osv.).

Sjekk tilstanden til de bærende sømmene, og se spesielt etter avkuttete og løse tråder.

Kontroller at det ikke er sprekker, bulker, rust (på justeringen av forbindelseslinjen).

Sjekk tilstanden på STRING og at de er riktig plasserte, og sjekk at koblingsstykkene er korrekt montert.

Påse at falldemperen er intakt (ubrukt fallindikator).

### Under bruk

Det er viktig å jevnlig kontrollere at produktet fungerer som det skal og at produktets koblinger til andre elementer i systemet fungerer. Forsikre deg om at alle elementene er riktig posisjonert i forhold til hverandre.

Sorg for at beskyttelsesdekslet holder seg godt på plass.

## 5. Kompatibilitet

Kontroller at produktet er kompatibelt med de andre elementene i systemet (kompatibelt = at produktet fungerer som det skal sammen med de andre elementene).

Utstyr som brukes sammen med ABSORBICA må være godkjent i henhold til standarder som gjelder i ditt land (f.eks. karabinere godkjente i henhold til EN 362).

## 6. Tilkobling av ABSORBICA-I VARIO

**Tilkoblingspunkt på forbindelseslinje:** Bruk tilhørende STRING (posisjonerings- og beskyttelseshette i plast) på koblingspunktet.

### Tilkobling av sele:

For jevnlig tilkobling: Bruk en karabiner med et system der karabineren er posisjonert slik at den får belastningen i lengderetningen (STRING, MICRO SWIVEL, CAPTIV).

For delvis permanent tilkobling til selen: Bruk et semi-permanent koblingsstykke, lukket med et verktøy (RING OPEN, SWIVEL OPEN, hurtigkoblingsstykke osv.).

## 7. Forholdsregler for bruk

Advarsel: Dersom en av armene kobles til selen, vil ikke falldemperen utløses ved et eventuelt fall.

### Valg av forankring:

Vær oppmerksom på forankringspunkter som kan øke lengden på et fall (vertikale, skrå eller fleksible forankringspunkter laget av tekstil osv.).

Forankringspunktet må fortrinnsvis være plassert ovenfor posisjonen til brukeren, bør være i henhold til kravene i EN 795 og må ha en minimum bruddstyrke på 12 kN.

## 8. Klaring

Klaring er den minste tilstrekkelige avstanden under brukeren som kreves for å hindre at brukeren treffer bakken/strukturen ved et eventuelt fall.

Verdiene som er oppgitt her er basert på teoretiske beregninger og falltester som er gjort med fast masse.

### 9. Tilleggsinformasjon

Dette produktet er godkjent i henhold til kravene i EU-regulativ 2016/425 for personlig verneutstyr. EU-samsvarserklæringen er tilgjengelig på Petzl.com.

Smeltepunktet til polyetylen med høy fasthet (140° C) er lavere enn smeltepunktet til nylon og polyester.

- Når du bruker dette utstyret må du ha en regningsplan og mulighet til å iverksette denne raskt.

- Velg forankringspunkt og bruk forbindelseslinjen på en slik måte at du minimerer slakk.

- Ved bruk av falloppfangende systemer må man alltid sjekke at det er tilstrekkelig klaring under brukeren for å unngå sammenstøt med bakken eller andre strukturer ved et eventuelt fall.

- Sørg for at forankringen er korrekt plassert for å redusere risikoen for, og lengden på, et eventuelt fall.

- Kun godkjente fallskringeseler kan brukes i et falloppfangende system.

- Ved bruk av flere utstyr samtidig kan farlige situasjoner oppstå dersom sikkerhetsfunksjonen i ett utstyr påvirker sikkerhetsfunksjoner på annet utstyr.

- ADVARSEL: Påse at produktet ikke gnisser mot materialer med slipeeffekt eller skarpe kanter, og ta hensyn dersom dette forekommer.

- For å unngå fall når lengden på forbindelseslinjen justeres, bør du ikke bevege deg i områder der fall kan forekomme.

- Ikke knytt knuter på slyngens armer, dette reduserer bruddstyrken til forbindelseslinjen.

- Brukere må være i medisinsk forsvarlig stand til å drive med aktivitet i høyden. ADVARSEL: Det å henge ubevegelig i en sele kan medføre personskade eller død.

- Bruksanvisningene for all utstyr som brukes sammen med dette produktet må følges.

- Bruksanvisningene må leveres på språket som benyttes i brukslandet.

- Påse at produktets merker er synlige og leselige.

### Fall utor en kant:

Falldemperen med integrert forbindelseslinje er testet for horisontal bruk under en falltest over en jevn ståtkant med radius på 0,5 mm (i henhold til RFU 11.074). Den kan brukes over lignende kanter (f.eks. strukturstål, trebjelker, avrundede beslag osv).

Hvis det er risiko for belastning over en skarp kant (radius mindre enn 0,5 mm) og/eller en ujevn kant:

- gjør forebyggende tiltak som eliminerer risikoen for å falle utor en kant, eller monter kantbeskyttelse

ADVARSEL: I et eventuelt fall vil det være risiko for personskade dersom man treffer et hinder under arbeidsområdet, men også til siden i et fall med pendel.

Hvis det er risiko for fall utor en kant, må det iverksettes redningstiltak.

### Arbeid på en plattform:

- Hvis arbeid på en plattform medfører risiko for å falle utor en kant, må det være minimum 5,6 m klaring under kanten (resultater fra tester utført i henhold til kravene i RFU 11.074).

- Begrens fallet til 1,5 m fra forankringen, slik at du reduserer risikoen for pendel i fallet. I spesielle tilfeller hvor denne grensen kan overskrides må det ikke brukes enkle forankringspunkt, men heller et sikringstau som tilfredsstiller kravene i standarden EN 795 type C (tau) eller D (rekkverk). Hvis forbindelseslinjen brukes sammen med et EN 795 type C forankringspunkt med fleksibel horisontal line, må den ekstra lengden som forankringspunktet utgjør tas hensyn til ved beregning av klaring. Se bruksanvisningen for produktet som utgjør forankringspunktet.

- Velg et forankringspunkt som er plassert ovenfor kanten for å unngå at vinkelen på forbindelseslinjene blir mindre enn 90° i tilfelle et fall utor kanten.

### Når skal utstyret kasseres:

ADVARSEL: Spesielle hendelser kan begrense produktets levetid til kun én gangs bruk. Eksempler på dette er eksponering for barskt klima, saltvann, skarpe kanter, ekstreme temperaturer, kjemiske produkter osv.

Et produkt må kasseres når:

- Det er eldre enn 10 år og består av plast eller tekstiler.
- Det har tatt et kraftig fall eller stor belastning.
- Det ikke blir godkjent i kontroll, eller du er i tvil om det er pålitelig.
- Du ikke kjenner produktets fullstendige historie.
- Det blir foreldet på grunn av utvikling og endring av lovttekster, standarder, bruksteknikker, og når det blir inkompatibelt med annet utstyr osv.

Destruer disse produktene for å hindre videre bruk.

### Symboler:

**A. Levetid: 10 år - B. Merking - C. Temperaturbegrensninger - D.**

**Forholdsregler for bruk - E. Rengjøring/desinfeksjon - F. Torking - G.**

**Oppbevaring/transport - H. Vedlikehold - I. Modifikasjoner/reparasjoner** (som ikke er godkjent av Petzl er forbudt. Bytting av utskiftbare deler er unntatt forbudet.)

**- J. Spørsmål/kontakt oss**

### 3 års garanti

På alle materielle feil og fabrikkfeil. Følgende dekkes ikke av garantien: normal slitasje, oksidering, endringer eller modifikasjoner, feil lagring, dårlig vedlikehold eller annen bruk enn det produktet er beregnet for.

### Advarselssymboler

1. Situasjonen skaper overhengende fare for alvorlig personskade eller død.
2. Eksponering for potensiell ulykke eller personskade.
3. Viktig informasjon om produktets funksjon og virkemåte.
4. Utstyr er ikke kompatibelt.

### Sporbarhet og merking

a. Er godkjent i henhold til PVU-direktivet. Teknisk kontrollorgan som utfører EU-typegodkjenningen - b. Teknisk kontrollorgan som godkjenner produksjonsprosessen av dette PVU - c. Sporbarhet: identifikasjonsmåte - d. Maksimal lengde (forbindelseslinje/falldemper/koblingsstykkene) - e. Serienummer - f. Produksjonsår - g. Produksjonsmåned - h. Batch-nummer - i. Individuelt identifikasjonsnummer - j. Standarder - k. Les bruksanvisningen grundig - l. Modellidentifikasjon - m. Forholdsregler - n. Fallindikator - o. Produksjonsdato (måned/år) - p. Produsentens adresse - q. Type forbindelseslinje - r. Type koblingsstykke - s. Forbindelseslinjens lengde - t. Horisontal bruk

Niniejsza instrukcja przedstawia prawidłowy sposób używania waszego sprzętu. Zaprezentowane zostały niektóre techniki i sposoby użycia.

Symbole truppej części ostrzegają przed niektórymi niebezpieczeństwami związanymi z użyciem waszego sprzętu, ale nie jest możliwe wymienienie wszystkich zagrożeń. Należy sprawdzać uaktualnienia instrukcji oraz dodatkowe informacje na Petzl.com.

Użytkownik ponosi odpowiedzialność za stosowanie się do każdego ostrzeżenia oraz do prawidłowego użycia swojego sprzętu. Każde złe użycie tego sprzętu będzie prowadziło do powstania dodatkowych zagrożeń. W razie wątpliwości lub trudności zrozumieniu instrukcji należy się skontaktować z Petzl.

## 1. Zastosowanie

Sprzęt Ochrony Indywidualnej (SOI) chroniący przed upadkiem z wysokości.

Łonża regulowana z absorberem energii.

Produkt nie może być poddawany obciążeniom przekraczającym jego wytrzymałość oraz stosowany do innych celów niż te, do których został przewidziany.

### Odpowiedzialność

#### UWAGA

**Wszelkie działania wymagające użycia tego produktu są z samej swej natury niebezpieczne.**

**Użytkownik ponosi odpowiedzialność za swoje działania, decyzje i bezpieczeństwo.**

Przed użyciem produktu należy:

- Przeczytać i zrozumieć wszystkie instrukcje użytkownika.
- Zdobyć odpowiednie przeszkolenie dla prawidłowego użycia tego produktu.
- Zapoznać się z produktem, z jego parametrami i ograniczeniami.
- Zrozumieć i zaakceptować potencjalne niebezpieczeństwo.

**Nieprzestrzeżenie lub zlekceważenie któregokolwiek z powyższych ostrzeżeń może prowadzić do poważnych uszkodzeń ciała lub do śmierci.**

Produkt ten może być używany jedynie przez osoby kompetentne i odpowiedzialne lub pod bezpośrednią kontrolą takich osób.

Użytkownik ponosi odpowiedzialność za swoje działania, decyzje, bezpieczeństwo i odpowiada za konsekwencje. Jeżeli nie zamierza lub nie jest w stanie takiej odpowiedzialności i ryzyka podjąć, nie zrozumiał instrukcji użytkownika, nie powinien posługiwać się tym sprzętem.

## 2. Długość

Maksymalna długość łoży z absorberem energii i łącznikami na końcach = 2 m dla 100 kg (maksymalnie jeden łącznik na każdym końcu).

Wydużanie i skracanie łoży: przesuwać element regulujący, by uzyskać pożądaną długość.

## 3. Oznaczenia części

(1) Pętla do wpięcia do uprząży, (2) Absorber energii, (3) Wskaźnik odpadnięcia, (4) Pokrowiec, (5) Łonża z taśmą, (6) Końcówka łoży od strony stanowiska, (7) Element regulujący, (8) Pokrowiec, (9) STRING.

Materiały podstawowe: poliestr, poliamid, polietylen o wysokiej wytrzymałości.

## 4. Kontrola, miejsca do sprawdzenia

Wasze bezpieczeństwo jest związane z niezawodnością sprzętu.

Petzl zaleca przeprowadzanie dogłębnej kontroli przynajmniej raz na 12 miesięcy, przez osobę kompetentną (w zależności od prawodawstwa w waszym kraju oraz waszych warunków użytkowania). Uwaga: przy intensywnym użytkowaniu należy częściej wykonywać kontrole waszego SOI. Należy przestrzegać procedur opisanych na Petzl.com. Na karcie kontrolnej waszego SOI należy zapisać rezultaty kontroli: typ sprzętu, model, nazwa i adres producenta lub dostawcy, numer seryjny lub indywidualny, daty: produkcji, zakupu, pierwszego użycia, następnych kontroli, wady, uwagi, nazwisko i podpis kontrolera.

### Przed każdym użyciem

Sprawdź stan łoży, pokrowca, pętli do wpinania, zakończeń łoży: kontrolować zużycie i uszkodzenia związane z użytkowaniem (przecięcia, postrzępione włókna, ślady niebezpiecznych substancji chemicznych, przetarcia...).

Sprawdź stan szwów bezpieczeństwa: brak przeciętych nici, wyciągniętych lub zużytych.

Sprawdź brak śladów deformacji, pęknięć, korozji itd. (na elemencie regulującym).

Sprawdź obecność i stan STRINGów, jak również prawidłowe umieszczenie łączników.

Upewnij się czy absorber energii jest nienaruszony (wskaźnik odpadnięcia nie jest rozrwany).

### Podczas użytkowania

Należy regularnie kontrolować stan produktu i jego połączenie z pozostałymi elementami systemu. Upewnij się co do prawidłowej - względem siebie - pozycji elementów wyposażenia.

Upewnij się, że pokrowiec jest na swoim miejscu.

## 5. Kompatybilność

Należy sprawdzić kompatybilność tego produktu z pozostałymi elementami systemu w określonym zastosowaniu (patrz właściwa dla produktu instrukcja).

Elementy wyposażenia używane z waszą łożą ABSORBICA muszą być zgodne z obowiązującymi normami (na przykład karabinki EN 362).

## 6. Instalacja ABSORBICA-I VARIO

**Łącznik na końcu łoży:** używać STRINGa dostarczonego z łożą.

**Wpięcie do uprząży:**

Częste wpinanie: używać karabinka z systemem utrzymującym w osi podłużnej (STRING, MICRO SWIVEL, CAPTIV...).

Wpięcie na stałe do uprząży: używać łącznika zamykanego narzędziem (RING OPEN, SWIVEL OPEN, mailon rapide...).

## 7. Środki ostrożności podczas użytkowania

Uwaga: wpięcie jednego z ramion do uprząży uniemożliwi prawidłowe zadziałanie absorbera w razie upadku.

**Wybór punktu zaczepienia:**

Uwaga na punkty zaczepienia, które mogą wydużyć wysokość upadku (stanowiska pionowe lub ukośne, elastyczne stanowiska tekstylne...).

Punkt stanowiskowy powinien znajdować się nad użytkownikiem i spełniać wymagania normy EN 795 (wytrzymałość minimum 12 kN).

## 8. Wolna przestrzeń

Wolna przestrzeń jest to minimalna wymagana odległość pod użytkownikiem, by nie uderzył o przeszkodę w razie upadku.

Przedstawione wartości opierają się na teoretycznych szacunkach oraz testach odpadnięć z masą sztywną.

9. Dodatkowe informacje

Ten produkt jest zgodny z rozporządzeniem (UE) 2016/425 w sprawie środków ochrony indywidualnej. Deklaracja zgodności UE jest dostępna na Petzl.com.

Temperatura topnienia polietylenu o wysokiej wytrzymałości (140° C) jest niższa od temperatury topnienia poliamidu i poliestru.

- Należy przewidzieć odpowiednie sposoby ratownictwa do szybkiej interwencji w razie trudności.

- Wybrać stanowisko i używać łoży w taki sposób, by ograniczać luz.

- W systemie chroniącym przed upadkiem z wysokości, przed każdym użyciem, niezbędne jest sprawdzenie wymaganej wolnej przestrzeni pod użytkownikiem, by w razie upadku uniknąć uderzenia o ziemię lub przeszkodę.

- Sprawdź czy punkt stanowiskowy jest prawidłowo osadzony, aby zmniejszyć ryzyko i wysokość odpadnięcia.

- Uprząż chroniąca przed upadkiem z wysokości jest jedynym urządzeniem obejmującym ciało, które jest dozwolone do użycia w systemie chroniącym przed upadkiem z wysokości.

- Niebezpieczeństwo: podczas używania wielu elementów wyposażenia, poszczególne przyrządy mogą nawzajem zakłócać prawidłowe, bezpieczne funkcjonowanie.

- UWAGA: należy zwracać uwagę by wasze produkty nie tarły o szorstkie, krawędzie, elementy tnące lub należy przedsięwziąć odpowiednie działania zapobiegawcze.

- Podczas regulacji długości łoży, nie należy się przemieszczać w strefie, w której istnieje ryzyko upadku z wysokości.

- Nie robić węzłów na ramionach łoży, spowoduje to zmniejszenie ich wytrzymałości.

- Nie uprawiać działalności wysokościowej, jeśli istnieją jakiegokolwiek medyczne przeciwwskazania. UWAGA: bezwładne wiszenie w uprząży może doprowadzić do poważnych zaburzeń fizjologicznych lub śmierci.

- Dołączone do produktu instrukcje użytkownika muszą być zawsze przestrzegane.

- Użytkownikowi muszą być dostarczone instrukcje obsługi w języku jakiego się używa w kraju użytkownika.

- Upewnić się co do widoczności oznaczeń na produkcie.

### Upadek na krawędzi:

Łonża ze zintegrowanym absorberem energii została przetestowana do użycia horyzontalnego i podczas upadku na krawędzi stałowej o promieniu 0,5 mm, bez zadziórów i innych nierówności (zgodnie z RFU 11.074). Można ją używać na podobnych krawędziach (na przykład na profilach ze stali walcowanej, belkach drewnianych, zaokrąglonych parapetach...).

Jeżeli istnieje ryzyko upadku na ostry krawędzi (promień mniejszy niż 0,5 mm) i/lub mającej zadziory:

- należy przedsięwziąć środki ostrożności eliminujące wszelkie ryzyko upadku na krawędzi lub

- zainstalować ochronę na krawędzi.

Uwaga: w razie upadku istnieje ryzyko odniesienia obrażeń na skutek uderzenia w przeszkodę znajdującą się pod miejscem pracy jak również na skutek bocznych uderzeń spowodowanych przez efekt wahadła.

W razie ryzyka upadku na krawędzi, muszą zostać przedsięwzięte specjalne rozwiązania ratunkowe.

### Praca na platformie:

- Jeżeli występuje ryzyko upadku na krawędzi podczas pracy na platformie, to wolna przestrzeń pod krawędzią musi wynosić minimum 5,6 m (rezultat testów zgodnie z wymaganiami RFU 11.074).

- Należy ograniczyć poziome przemieszczanie się do 1,5 m w stosunku do punktu stanowiskowego, by ograniczyć efekt wahadła w razie upadku. W specyficznych sytuacjach, w których użytkownik musi przekroczyć powyższe ograniczenie, nie należy używać jednego punktu stanowiskowego, ale raczej poręczówki zgodnej z normą EN 795 typ C (lina) lub D (szyna). Jeżeli łoża jest używana z urządzeniem stanowiskowym EN 795 typ C wykorzystującym poziomą, giętą prowadnicę, strzałka ugięcia stworzona przez urządzenie stanowiskowe musi być wzięta pod uwagę w obliczeniach wolnej przestrzeni. Sprawdzić instrukcję użytkownika urządzenia stanowiskowego.

- Podczas upadku na krawędzi, mniejszej niż 90°, należy użyć punkt zaczepienia znajdującego się nad krawędzią, by uniknąć zmiany kąta przekierowania łoży.

### Utylizacja:

UWAGA: w wyjątkowych okolicznościach może się zdarzyć, że jednorazowe użycie sprzętu spowoduje jego zniszczenie, np. kontakt z niebezpiecznymi substancjami chemicznymi, ekstremalnymi temperaturami, środowiskiem morskim, kontakt z ostrą krawędzią, duże obciążenia, poważne odpadnięcie itd.

Produkt musi zostać wycofany jeżeli:

- Ma więcej niż 10 lat i zawiera elementy plastikowe lub tekstylne.

- Zaliczył poważny upadek (lub obciążenie).

- Rezultat kontroli nie jest satysfakcjonujący. Istnieją jakiegokolwiek podejrzenia co do jego niezawodności.

- Nie jest znana pełna historia użytkownika.

- Jestli jest przestarzały (rozwoj prawny, normatywny lub niekompatybilność z innym wyposażeniem itd.).

Należy zniszczyć wycofane produkty, by uniknąć ich przypadkowego użycia.

### Piktogramy:

**A. Czas życia: 10 lat - B. Oznaczenia - C. Tolerowane temperatury - D. Środki ostrożności podczas użytkowania - E. Czyszczenie/dezynfekcja - F. Suszenie - G. Przechowywanie/transport - H. Konservacja - I. Modyfikacje lub naprawy, wykonywane poza fabrykami Petzl, są zabronione (nie dotyczy części zamiennych) - J. Pytania/kontakt**

### Gwarancja 3 lata

Dotyczy wszelkich wad materiałowych i produkcyjnych. Gwarancji nie podlegają produkty: noszące cechy normalnego zużycia, zardzewiałe, przerabiane i modyfikowane, nieprawidłowo przechowywane, uszkodzone w wyniku wypadków, zaniedbań i zastosowań niezgodnych z przeznaczeniem.

### Znaki ostrzegawcze

1. Sytuacja grożąca nieuchronnym ryzykiem poważnego obrażenia lub śmierci.  
2. Narażenie na potencjalne ryzyko incydentu lub zranienia.  
3. Ważna informacja na temat działania lub parametrów waszego produktu.  
4. Niekompatybilność sprzętowa.

### Identyfikacja i oznaczenia

a. Zgodny z wymaganiami rozporządzenia SOI. Jednostka notyfikowana do zastosowania procedury weryfikacji UE - b. Numer jednostki notyfikowanej kontrolującej produkcję tego SOI - c. Identyfikacja: datamatrix - d. Maksymalna długość (całość łoża/absorber/łączniki) - e. Numer indywidualny - f. Rok produkcji - g. Miesiąc produkcji - h. Numer partii - i. Identyfikator - j. Normy - k. Przeczytać uważnie instrukcję obsługi - l. Identyfikacja modelu - m. Środki ostrożności - n. Wskaźnik odpadnięcia - o. Data produkcji (miesiąc/rok) - p. Adres producenta - q. Typ łoży - r. Typ łączników - s. Długość łoży - t. Użycie w poziomie

本書では、製品の正しい使用方法を説明しています。技術や使用方法については、いくつかの例のみを掲載しています。製品の使用に関連する危険については、警告のマークが付いています。ただし、製品の使用に関連する危険の全てをここに網羅することはできません。最新の情報や、その他の補足情報は Petzl.com で参照できますので、定期的に確認してください。警告および注意事項に留意し、製品を正しく使用する事は、ユーザーの責任です。本製品の誤った使用は危険を増加させます。疑問点や不明な点は(株)アルテリア (TEL 04-2968-3733) にご相談ください。

## 1.用途

本製品は墜落からの保護を目的として使用する個人保護用具 (PPE) です。エネルギーアブソーバー付調節型ランヤードです。本製品の限界を超えるような使用をしないでください。また、本来の用途以外での使用はしないでください。

## 責任

**警告**  
この製品を使用する活動には危険が伴います。  
ユーザー各自が自身の行為、判断、および安全の確保についてその責任を負うこととします。

使用する前に必ず:  
- 取扱説明書をよく読み、理解してください  
- この製品を正しく使用するための適切な指導を受けてください  
- この製品の機能とその限界について理解してください  
- この製品を使用する活動に伴う危険について理解してください

**これらの注意事項を無視または軽視すると、重度の傷害や死につながる場合があります。**

この製品は使用方法を熟知して責任能力のある人、あるいはそれらの人から目の届く範囲で直接指導を受けられる人のみ使用してください。  
ユーザー各自が自身の行為、判断、および安全の確保について責任を負い、またそれによって生じる結果についても責任を負うこととします。各自で責任がとれない場合や、その立場にない場合、また取扱説明書の内容を理解できない場合は、この製品を使用しないでください。

## 2.長さ

エネルギーアブソーバーおよび末端のコネクターを含めたランヤードの最大長 = 100 kg において 2 m (両端にそれぞれコネクターを 1 個まで)。ランヤードの長さ調節: 適切な長さには、ランヤード調節器をスライドしてください。

## 3.各部の名称

(1) ハーネスアタッチメントループ、(2) エネルギーアブソーバー、(3) フォールインジケータ、(4) ポーチ、(5) ウェビングランヤード、(6) 支点側のランヤード末端、(7) ランヤード調節器、(8) 保護カバー、(9) STRING  
主な素材: ポリエステル、ナイロン、高弾性ポリエチレン

## 4.点検のポイント

器具の状態は、ユーザーの安全に大きく関係します。ベッセルは、十分な知識を持つ適任者による詳細点検を、少なくとも 12 ヶ月ごとに行うことをお勧めします (国や地域における法規や、使用状態によっても変わります)。警告: 使用頻度によっては、より頻繁に個人保護用具 (PPE) を点検する必要があります。Petzl.com で説明されている方法に従って点検してください。個人保護用具 (PPE) の点検結果を点検フォームに記録してください: 種類、モデル、製造者の連絡先、個別番号、製造日、購入日、初回使用時の日付、次回点検予定日、問題点、コメント、点検者の名前および署名。

### 毎回、使用前に

ロープランヤード、ポーチ、アタッチメントループおよびランヤード末端の状態を確認してください: 使用による磨耗や損傷 (切れ目や毛羽立ち、化学製品との接触による損傷、磨耗等) が無いことを確認してください。重要な縫製部分の状態を確認してください。縫製糸にゆるみや磨耗、切れ目がないことを確認してください。ランヤード調節器に、亀裂や変形、腐食がないことを確認してください。

STRING の状態およびコネクターが適切に取付けられていることを確認してください。エネルギーアブソーバーに問題がないことを確認してください (フォールインジケータが作動していないこと)。

### 使用中の注意点

この製品および併用する器具 (連結している場合は連結部を含む) に常に注意を払い、状態を確認してください。全ての構成器具が正しくセットされていることを確認してください。保護カバーが正しくセットされていることを確認してください。

## 5.適合性

この製品がシステムの中のその他の器具と併用できることを確認してください (併用できる = 相互の機能を妨げない)。ABSORBICA と併用する器具は、使用する国における最新の規格に適合していなければなりません (例: ヨーロッパにおけるコネクターの規格 EN 362)。

## 6.ABSORBICA-I VARIO のセット

**ランヤード末端のコネクター:** ランヤードに付属の STRING を使用してください。

### ハーネスへの接続:

頻繁に付け外しをする場合: カラビナを使用し、カラビナの縦軸方向に荷重がかかる状態を維持するために、STRING、MICRO SWIVEL、CAPTIV 等を使用してください。

長期間連結する場合: 開閉に工具が必要なコネクター (RING OPEN、SWIVEL OPEN、クイックリンク等) を使用してください。

## 7.使用上の注意

警告: ランヤードのアームをハーネスにクリップした状態では、墜落時にエネルギーアブソーバーが機能しません。

### アンカーの選択:

支点によっては墜落の距離が長くなるため、注意してください (垂直もしくは斜めの支点、繊維製の支点等)。システム用のアンカーは、ユーザーの体より上にとるようにしてください。アンカーは、最低でも 12 kN の強度を持ち、EN 795 の要求事項を満たしていなければなりません

## 8.クリアランス

クリアランスとは、墜落時に障害物と接触することを防ぐため、ユーザーの下に最低限確保されるべき空間のことを言います。ここでは、理論上の計算とおももりを使用した落下試験を基に算出した数値を紹介しています。

### 9.補足情報

本製品は個人保護用具に関する規則 (EU) 2016/425 に適合しています。EU 適合宣言書は Petzl.com で確認できます。

高弾性ポリエチレンの融点 (140°C) は、ナイロンやポリエステルと比較して低いという特徴があります。

- ユーザーは、この製品の使用中に問題が生じた際にすみやかに対処できるよう、レスキュープランとそれに必要となる装備をあらかじめ用意しておく必要があります

- フォールアラレストシステムでは、墜落した際に地面や障害物に衝突することがないように、毎回使用前に十分なクリアランスがユーザーの下に確保されていることを確認する必要があります

- 墜落距離を短くし、危険を少なくするため、アンカーが適切な位置に設置されていることを確認してください

- フォールアラレストシステムで身体のサポートに使用できるのは、フォールアラレストハーネスのみです

- 複数の器具を同時に使用する場合は、1 つの器具の安全性が、別の器具の使用によって損なわれることがあります

- 警告: 製品がざらざらした表面や尖った箇所ですすれないように注意するが、適切な対策を講じてください

- 墜落の危険を避けるためにも、ランヤードはできる限り墜落の危険のある場所に到達しない長さを選んでください

- 強度が落ちるので、アームにはノットを作らないでください

- ユーザーは、高所での活動が行える良好な健康状態にあることが必要です。警告: ハーネスを着用して動きの取れない状態のまま吊り下げられると、重度の傷害や死に至る危険があります

- 併用する全ての用具の取扱説明書をよく読み、理解してください

- 取扱説明書は、製品と一緒にユーザーの手に届かなければなりません。また、取扱説明書は製品が使用される国の言語に訳されていないければなりません

- 製品に記されたマーキングが読めなくならないように注意してください

### エッジへの墜落:

エネルギーアブソーバー付ランヤードは、RFU 11.074 に基づき、バリがないスチール製エッジ (半径 0.5 mm) において落下試験されています。金属製構造物、木製の梁、丸い欄干等、類似のエッジに対して使用できます。

半径 0.5 mm 未満の鋭いエッジおよびバリのあるエッジへの墜落の危険がある場合:

- 予防策を講じることでエッジへの墜落の危険を回避、またはエッジにプロテクターを取り付けてください

警告: 墜落の際、作業場所の下にある障害物や振り子によって側面にある障害物に衝突することにより、怪我をするリスクがあります。

エッジへの墜落の危険がある場合は、そのためのレスキュー対策を講じる必要があります。

### 足場上での作業:

- エッジに墜落する危険のある足場で作業する場合は、エッジの位置から下に 5.6 m 以上のクリアランスを確保する必要があります (RFU 11.074 に基づく試験結果)

- 墜落時に振り子のリスクを軽減するため、アンカーまでの水平移動距離を 1.5 m 以内に抑えてください。ユーザーがこの限度を超える必要のある特別な場合には、1 つの支点ではなく、EN 795 type C (ロープ) または D (ロープ) に適合したライフラインを使用してください。ランヤードを、EN 795 type C に適合した水平ライフラインにおいて使用する場合は、ライフラインに生じるたるみを考慮してクリアランスを算出してください。アンカー用具の取扱説明書を参照してください。

- エッジに墜落した際に、ランヤードのエッジによる屈曲が 90° を下回らないよう、支点はエッジよりも高い位置にとってください

### 廃棄基準:

警告: 極めて異例な状況においては、1 回の使用で損傷が生じ、その後使用不可能になる場合があります (劣悪な使用環境、海に近い環境での使用、鋭利な角との接触、極端な高 / 低温下での使用や保管、化学薬品との接触等)。

以下のいずれかに該当する製品は以後使用しないでください:

- プラスチック製品または繊維製品で、製造日から 10 年以上経過した。

- 大きな墜落を止めた、あるいは非常に大きな荷重がかかった点検において使用不可と判断された。製品の状態に疑問がある

- 完全な使用履歴が分からない

- 該当する規格や法律の変更、新しい技術の発達、また他の器具との併用に適さない等の理由で、使用には適さないと判断された

このような製品は、以後使用されることを避けるため廃棄してください。

### アイコン:

**A.耐用年数: 10年** - **B.マーキング** - **C.使用温度** - **D.使用上の注意** - **E.クリーニング/消毒** - **F.乾燥** - **G.保管/持ち運び** - **H.メンテナンス** - **I.改造/修理** (パーツの交換を除き、ベッセルの施設外での製品の改造および修理を禁じます) - **J.問い合わせ**

## 3年保証

原材料および製造過程における全ての欠陥に対して適用されます。以下の場合には保証の対象外とします: 通常の磨耗や傷、酸化、改造や改変、不適切な保管方法、メンテナンスの不足、事故または過失による損傷、不適切または誤った使用方法による故障。

### 警告のマーク

1.重傷または死につながるおそれがあります。2.事故や怪我につながる危険性があります。3.製品の機能や性能に関する重要な情報です。4.してはいけない内容です。

### トレーサビリティとマーキング

a.個人保護用具の規格の要求事項に適合。EU 型式検定を行った公認認証機関 - b.この個人保護用具の製造を監査する公認機関の ID 番号 - c.トレーサビリティ: データマトリクスコード - d.最大長 (ランヤード、アブソーバー、コネクターを組み合わせた全長) - e.個別番号 - f.製造年 - g.製造月 - h.ロット番号 - i.個体識別番号 - j.規格 - k.取扱説明書をよく読んでください - l.モデル名 - m.注意 - n.フォールインジケータ - o.製造日 (月 / 年) - p.製造者住所 - q.ランヤードのタイプ - r.コネクターのタイプ - s.ランヤードの長さ - t.水平方向での使用

Tyto pokyny vysvětlují, jak správně používat vaše vybavení. Popsány jsou pouze některé techniky a způsoby použití.

Varující symboly upozorňují na některá potenciální nebezpečí spojená s použitím vašeho vybavení, ale není možné uvést všechny případy. Navštivte Petzl.com a sledujte aktualizace a doplňkové informace.

Vaši odpovědnosti je věnovat pozornost každému upozornění a používat vaše vybavení správným způsobem. Nesprávné použití tohoto vybavení zvyšuje nebezpečí. Máte-li jakékoli pochybnosti nebo obtíže s porozuměním návodu, kontaktujte firmu Petzl.

## 1. Rozsah použití

Osobní ochranný prostředek (OOP) používaný při ochraně proti pádu.

Tlumič pádu s integrovaným nastavitelným spojovacím prostředkem.

Zařízení tohoto výrobku nesmí překročit uvedenou hodnotu pevnosti, výrobek nesmí být používán jiným způsobem, než pro který je určen.

## Zodpovědnost

### UPOZORNĚNÍ

**Činnosti zahrnující používání tohoto výrobku jsou z podstaty nebezpečné.**

**Za své jednání, rozhodování a bezpečnost zodpovídáte sami.**

Před použitím tohoto výrobku je nutné:

- Přečíst si a prostudovat celý návod k použití.
- Nacvičit správné používání výrobku.
- Seznámit se s možnostmi výrobku a s omezeními jeho použití.
- Pochopit a přijmout rizika spojená s jeho používáním.

**Opomenutí či porušení některého z těchto pravidel může vést k vážnému poranění nebo smrti.**

Tento výrobek smí používat pouze odborně způsobilá a odpovědná osoba, nebo osoba pod přímým vedením a dohledem těchto osob.

Za své činy, rozhodnutí a bezpečnost zodpovídáte sami a stejně jste si vědomi možných následků. Jestliže nejste schopni, nebo nejste v pozici tuto zodpovědnost přijmout, nebo pokud nerozumíte jakékoli z těchto instrukcí, výrobek nepoužívejte.

## 2. Délka

Maximální délka spojovacího prostředku s tlumičem pádu a spojkami na koncích = 2 m pro 100 kg (maximálně délka spojka na každém konci).

Prodloužení a zkrácení spojovacího prostředku: prokluzem v nastavovacím prostředku zvolte požadovanou délku.

## 3. Popis částí

(1) Připojovací oko pro postroj, (2) Tlumič pádu, (3) Indikátor pádu, (4) Pouzdro, (5) Popruhuová smyčka, (6) Zakočení smyčky na straně kotvíčního bodu, (7) Nastavovací prostředek smyčky, (8) Ochranný kryt, (9) STRING.

Hlavní materiály: polyester, polyamid, vysoce modulární polyetylen.

## 4. Prohlídka, kontrolní body

Vaše bezpečnost závisí na neporušenosti vašeho vybavení.

Petzl doporučuje hloubkovou revizi odborně způsobilou osobou nejméně jedenkrát za 12 měsíců (v závislosti na aktuální legislativě ve vaší zemi, a na podmínkách použití). Upozornění: intenzita vašeho používání může způsobit to, že bude potřeba častěji provádět revize OOP. Postupujte dle kroků uvedených na Petzl.com. Výsledky revize zaznamenejte ve vašem formuláři pro revize OOP: typ, model, kontakt na výrobce, sériové nebo kusové číslo, datum: výroby, prodeje, prvního použití, další periodické revize; problémy, poznámky, jméno a podpis inspektora.

### Před každým použitím

Zkontrolujte stav lanových smyček, pouzdra, připojovacího oka a zakončení smyček: zaměřte se na opotřebení a poškození způsobené používáním (řezy, roztržení, známky chemikálií, oděr...).

Zkontrolujte stav bezpečnostních švů: uvolněná, opotřebovaná, nebo přetřená vlákna.

Proveďte přítomnost prasklin, deformace, nebo koroze (na nastavovacím prostředku smyčky).

Zkontrolujte přítomnost a stav chrániče STRING a správnou instalaci spojek.

Ověřte, je-li tlumič pádu netknutý (neporušený indikátor pádu).

### Během používání

Je důležité pravidelně kontrolovat stav výrobku a jeho spojení s ostatními prvky systému. Vždy se přesvědčte, jsou-li všechny součásti systému navzájem ve správné poloze.

Ujistěte se, že ochranný kryt drží dobře na svém místě.

## 5. Slučitelnost

Ověřte si slučitelnost tohoto výrobku s ostatními prvky vašeho systému při daném použití (slučitelnost = dobrá součinnost).

Vybavení používané s vaším produktem ABSORBICA musí splňovat současné normy pro vaši zemi (např. EN 362 karabiny).

## 6. Instalace prostředku ABSORBICA-I VARIO

**Spojka na konci spojovacího prostředku:** použijte STRING dodávaný s vaším produktem.

### Připojení k postroji

Časté použití: karabinu používejte se systémem, který napomáhá udržovat karabinu v hlavní podélné ose (STRING, MICRO SWIVEL, CAPTIV...).

Dočasně-trvalé připojení k postroji: použijte systém dočasně-trvalého připojení pomocí nástroje (RING OPEN, SWIVEL OPEN, maticová spojka...).

## 7. Bezpečnostní opatření

Upozornění: připojení druhé smyčky k postroji brání tlumiči pádu v jeho roztržení a tlumení v případě pádu.

### Volba kotvíčního bodu:

Pozor na kotvící body, které mohou prodloužit délku pádu (vertikální kotvy, pružné textilní kotvy, atd.).

Kotvící zařízení/bod by se měl přednostně nacházet nad polohou uživatele a měl by splňovat požadavky normy EN 795 (minimální pevnost 12 kN).

## 8. Minimální bezpečná hloubka

Volná hloubka je minimální délka volného prostoru pod uživatelem, která ho chrání před nárazem na překážku v případě pádu.

Použité hodnoty jsou založeny na teoretických předpokladech a pádových zkouškách prováděných s pevným závažím.

### 9. Doplňkové informace

Tento produkt splňuje Nařízení (EU) 2016/425 o osobních ochranných prostředcích. Prohlášení o shodě EU je dostupné na Petzl.com.

Teplota tavení vysoce modulárního polyetylenu (140° C) je nižší než u polyamidu, či polyesteru.

- Musíte mít záchranný plán a prostředky pro jeho rychlou realizaci v případě obtíží vzniklých při používání tohoto vybavení.

- Kotvící bod zvolte a spojovací prostředek použijte takovým způsobem, abyste minimalizovali jeho průvleč.

- V systému zachycení pádu je důležité před použitím zkontrolovat požadovanou volnou hloubku pod uživatelem, aby se v případě pádu předešlo nárazu na překážku, nebo na zem.

- Zkontrolujte správnou polohu kotvíčního bodu, aby bylo minimalizováno nebezpečí a délka pádu.

- Zachycovací postroj je jediný povolený prostředek pro ochranu těla v systému zachycení pádu.

- Jestliže používáte různé části nástroje, může nastat nebezpečná situace, ve které je zabezpečovací funkce jedné součásti narušena funkcí jiné součásti nástroje.

- POZOR: Vyvarujte se odírání tohoto výrobku o drsné povrchy nebo ostré hrany, nebo zaveďte patřičná opatření.

- Při nastavování délky smyčky se nepohybujte v místech, kde hrozí riziko pádu, abyste snížili nebezpečí pádu.

- Na smyčkách neuvazujte uzly, protože ty snižují jejich pevnost.

- Uživatel provádějící aktivity ve výškách a nad volnou hloubkou musí být v dobrém zdravotním stavu. UPOZORNĚNÍ: nehybné zavěšení v postroji může způsobit vážné zranění nebo smrt.

- Je nutné dodržovat pokyny pro použití každého prostředku, který je použit ve spojení s tímto produktem.

- Návod k použití musí být dodán uživateli v jazyce té země, ve které bude vybavení používáno.

- Označení produktu udržujte čitelné.

### Pád přes hranu:

Tlumič pádu s integrovaným spojovacím prostředkem byl testován pro horizontální použití při pádové zkoušce přes hranu bez oteplu s rádiusem 0,5 mm (podle RFU 11.074). Lze ho používat na podobných hranách (např. ocelové nosníky, dřevěné trámy, zaoblené parapety...).

Pokud hrozí nebezpečí pádu přes ostrou (rádius méně než 0,5 mm) a/nebo

oteplenou hranu:

- proveďte preventivní opatření, která eliminují jakékoli nebezpečí pádu přes hranu, nebo

- použijte hranovou ochranu

UPOZORNĚNÍ: v případě pádu hrozí nebezpečí poranění způsobené nárazem do překážky nacházející se pod pracovním místem, ale také po stranách, v případě kyvadlového pohybu při pádu.

Pokud existuje nebezpečí pádu přes hranu, musí být zavedena zvláštní záchranná opatření.

### Práce na plošině:

- Při práci na plošině, která představuje nebezpečí pádu přes hranu, musí být pod hranou minimálně 5,6 m volného prostoru (výsledek zkoušky podle požadavků RFU 11.074).

- Omezte vodorovný pohyb na stanovišti na 1,5 m od kotvíčního bodu, abyste snížili nebezpečí kyvadlového pádu. Ve zvláštních případech, kdy uživatel musí tento

limit překročit, nepoužívejte jediný kotvící bod, ale místo toho použijte zajišťovací vedení, které splňuje normu EN 795 typ C (lano) nebo D (kolejnice). Pokud je

spojovací prostředek používán s podtláčeným horizontálním zajišťovacím vedením dle EN 795 typu C, musí se při výpočtu volné hloubky vzít v úvahu průvleč vytvořený zajišťovacím vedením. Dodržujte návody k použití u všech vašich součástí vybavení.

- Při pádu přes hranu vyberte kotvící bod dále nad okrajem, aby byl úhel přesměrování menší než 90°.

### Kdy vaše vybavení vyřadit:

UPOZORNĚNÍ: některé výjimečné situace mohou způsobit okamžitě vyřazení výrobku již po prvním použití, to závisí na druhu, intenzitě a prostředí ve kterém je výrobek používán (znečištěné prostředí, mořské prostředí, ostré hrany, vysoké

teploty, chemikálie, atd.).

Yrůbek musí být vyřazen pokud:

- Je starší než 10 let a vyroben z plastu nebo textílií.
- Byl vystaven těžkému pádu nebo velkému zatížení.
- Neprojde periodickou prohlídkou. Máte jakékoli pochybnosti o jeho spolehlivosti.
- Neznáte jeho úplnou historii používání.
- Se stane zastaralým vzhledem k legislativě, normám, technikám nebo slučitelnosti s ostatním vybavením, atd.

Takový produkt znehodnotte, abyste zamezili jeho dalšímu použití.

### Piktogramy:

**A. Životnost: 10 let** - **B. Označení** - **C. Povolené teploty** - **D. Bezpečnostní opatření** - **E. Čištění/dezinfekce** - **F. Sušení** - **G. Skladování/transport** - **H. Údržba** - **I. Úpravy/opravy** (zakázány mimo provozovny Petzl, kromě výměny náhradních částí) - **J. Dotazy/kontakt**

### 3 roky záruka

Na vady materiálu a vady vzniklé ve výrobě. Nevztahuje se na vady vzniklé: běžným opotřebením a roztržením, oxidací, úpravami nebo opravami, nesprávným skladováním, nedostatečnou údržbou, nedbalostí, nesprávným použitím.

## Varovné symboly

1. Situace představující bezprostřední riziko vážného poranění nebo smrti.
2. Vystavení potenciálnímu riziku úrazu nebo poranění.
3. Důležitá informace týkající se fungování nebo chování vašeho výrobku.
4. Neslučitelnost vybavení.

## Sledovatelnost a značení

a. Splňuje požadavky nařízení o OOP. Oznamovaný subjekt provádějící certifikační zkoušky EU - b. Číslo oznamovaného subjektu provádějícího kontrolu výroby tohoto OOP - c. Sledovatelnost: označení - d. Maximální délka (smyčka/tlumič/karabiny) - e. Výrobní číslo - f. Rok výroby - g. Měsíc výroby - h. Sériové číslo - i. Individuální kontrola - j. Normy - k. Pozorně čtěte návod k používání - l. Identifikace typu - m. Bezpečnostní opatření - n. Indikátor pádu - o. Datum výroby (měsíc/rok) - p. Adresa výrobce - q. Typ spojovacího prostředku - r. Typ spojky - s. Délka spojovacího prostředku - t. Horizontální použití

V teh navodilih je razloženo, kako pravilno uporabljati svojo opremo. Opisane so samo nekatere tehnike in načini uporabe.

Opozorilni simboli vas opozarjajo o nekaterih možnih nevarnostih, ki so povezane z uporabo vaše opreme, vendar je nemogoče opisati vse. Za posodobitve in dodatne informacije preverjajte Petzl.com.

Odgovorni ste za upoštevanje vsakega opozorila in pravilno uporabo vaše opreme. Kakršna koli napačna uporaba te opreme pomeni dodatne nevarnosti. Če imate kakršen koli dvom ali težave z razumevanjem teh navodil, se obrnite na Petzl.

## 1. Področja uporabe

Osebná varovalna oprema (OVO) za zaščito pred padci.

Blažilec sunka z integriranim nastavitvimi podaljškom.

Tega izdelka ne smete uporabljati preko njegovih zmogljivosti ali za kateri koli drug namen, kot je zasnovan.

## Odgovornost

### OPZORILO

**Aktivnosti, pri katerih uporabljate ta izdelek, so same po sebi nevarne. Sami ste odgovorni za svoja dejanja, odločitve in varnost.**

Pred uporabo tega izdelka morate:

- prebrati in razumeti navodila za uporabo v celoti;
- ustrezno se usposobiti za njegovo uporabo;
- spoznati se z možnostmi in omejitvami izdelka;
- razumeti in sprejeti z uporabo izdelka povezano tveganje.

**Neupoštevanje katerega koli od teh opozoril lahko povzroči resno poškodbo ali smrt.**

Izdelek lahko uporabljajo le pristojne in odgovorne osebe ali tisti, ki so pod neposredno in vizualno kontrolo pristojne in odgovorne osebe. Odgovorni ste za svoja dejanja, odločitve in varnost in prevzimate njihove posledice. Če niste pripravljeni ali se ne čutite sposobne prevzeti odgovornosti ali ne razumete katerega od teh navodil, ne uporabljajte tega izdelka.

## 2. Dolžina

Največja dolžina podaljška z blažilec sunka in veznina členoma na konceh = 2 m za 100 kg (največ ena vponka na vsak koncec).

Daljšanje in krajšanje podaljška: premaknite regulator podaljška do želene dolžine.

## 3. Poimenovanje delov

(1) Odprtina za navezovanje na pas, (2) blažilec sunka, (3) indikator padca, (4) torbica, (5) podaljšek iz traku, (6) zaključek podaljška na strani sidrišča, (7) regulator podaljška, (8) zaščitni ovoj, (9) STRING.

Glavni materiali: poliester, poliamid, visokomodulni polietilen.

## 4. Preverjanje, točke preverjanja

Vaša varnost je odvisna od neoporečnosti vaše opreme.

Petzl priporoča podroben pregled, ki ga opravi pristojna oseba najmanj enkrat na vsakih 12 mesecev (odvisno od veljavnih predpisov v vaši državi in vaših pogojev uporabe). Intenzivnejša uporaba je lahko razlog, da morate bolj pogosto pregledati svojo OVO. Sledite postopkom, ki so opisani na Petzl.com. Rezultate preverjanja vpišite v vaš obrazec pregleda OVO: tip, model, kontaktne informacije proizvajalca, serijsko ali individualno številko, datum izdelave, nakupa, prve uporabe, naslednjega periodičnega pregleda, težave, opombe, ime pregledovalca in podpis.

### Pređ vsako uporabo

Preverite stanje vrvi podaljška, torbice, pritrdilne zanke in zaključkov podaljška: bodite pozorni na obrabo in poškodbe zaradi uporabe (zarez, vlaknatost, znaki kemikalij, obraba, itd.).

Preverite stanje varnostnih šivov: pogledajte za razrahljane, obrabljene ali pretrgane šive.

Preverite, da ni razpok, deformacij ali korozije (na regulatorju podaljška).

Preverite prisotnost in stanje nastavkov STRING in pravilno namestitve veznih členov.

Prepričajte se, da je blažilec sunka nepoškodovan (neprekinjen indikator padca).

### Med uporabo

Pomembno je, da redno preverjate stanje izdelka in njegovo povezavo z drugo opremo v sistemu. Zagotovite, da so različni kosi opreme med seboj pravilno nameščeni.

Poskrbite, da ostane zaščitni ovoj na mestu.

## 5. Skladnost

Preverite skladnost tega izdelka z ostalimi elementi sistema, ki jih uporabljate (skladnost = dobro vzajemno delovanje).

Oprema, ki jo uporabljate z vašim ABSORBICA podaljškom, mora biti skladna z veljavnimi standardi v vaši državi (npr. EN 362 vponke).

## 6. Namestitev ABSORBICA-I VARIO

**Podaljšek in vezni člen:** uporabljajte STRING, ki je priložen vašemu podaljšku.

### Pritrditev pasu:

Pogosto pritrjevanje: uporabite vponko s sistemom, ki jo pomaga ohraniti obremenjeno po glavni osi (STRING, MICRO SWIVEL, CAPTV...).

Poltrajna pritrditev na pas: uporabite poltrajen vezni člen, ki se zapira z orodjem (RING, SWIVEL OPEN, hitro sponko, itd.).

## 7. Varnostna opozorila za uporabo

Opozorilo: povezava kraka podaljška na pas prepreči blažilo sunka, da se v primeru padca razvije.

### Izbira sidrišča:

Pazite se sidrišč, ki lahko povečajo dolžino padca (vertikalna ali poševna sidrišča, premična sidrišča iz tekstila, itd.).

Nosilno pritrdišče sistema naj bo po možnosti nad uporabnikom in mora zadoščati zahtevam po preskusu tipa EN 795 (minimalna nosilnost 12 kN).

## 8. Čistina

Čistina je najmanjši zahtevan prazen prostor pod uporabnikom, ki ga štiti, da v primeru padca ne zadane ob oviro.

Predstavljene vrednosti temeljijo na teoretičnih napovedih in testih padca s togo maso.

### 9. Dodatne informacije

Ta izdelek ustreza zahtevam Uredbe (EU) 2016/425 o osební varovalni opremi. EU izjava o skladnosti je na voljo na Petzl.com.

Tališče visokomodulnega polietilena (140° C) je nižje kot od poliamida in poliestra.

- Imeti morate načrt in potrebno opremo, da lahko v primeru težav, ki bi lahko nastale ob uporabi tega izdelka, takoj začnete z reševanjem.

- Izberite sidrišče in uporabite podaljšek na tak način, da bo čim manj ohlajen.

- V sistemu za ustavljanje padca je bistveno, da pred vsako uporabo preverite zahtevan prazen prostor pod uporabnikom. Tako se v primeru padca izognete udarcu ob tla ali oviro.

- Zagotovite, da bo sidrišče pravilno nameščeno, da zmanjšate tveganje in višino padca.

- Pas za ustavljanje padca je edini dovoljeni pripomoček za podporo telesa v sistemu za ustavljanje padca.

- Pri uporabi več kosov opreme, lahko pride do nevarne situacije, v kateri varnostna funkcija enega dela opreme lahko vpliva na varnostno funkcijo drugega dela opreme.

- OPOZORILO: zagotovite, da se vaš izdelek ne bi drgnil ob hrapave površine ali ostre robove ali sprejmite ustrezne varnostne ukrepe.

- Pri nastavljanju dolžine podaljška se v izogib nevarnosti padca ne gibajte na območju, ki predstavlja tveganje za padec.

- Na krakih podaljška ne delajte vozlov, ker s tem zmanjšate njihovo nosilnost.

- Uporabniki morajo biti zdravstveno sposobni za dejavnosti na višini. OPOZORILO: nedejavno visenje v pasu lahko povzroči resne poškodbe ali smrt.

- Upoštevatí morate navodila za uporabo vsakega posameznega kosa opreme, ki ga uporabljate s tem izdelkom.

- Uporabnik mora dobiti izdelek opremljen z navodili za uporabo v jeziku države, kjer se ta oprema uporablja.

- Zagotovite, da so oznake na izdelku čitljive.

### Padec na rob:

Blažilec sunka z integriranim podaljškom je bil preskušan za vodoravno uporabo v preskusu padca preko jeklenega roba brez ostrih izboklin polmera 0,5 mm (po RFU 11.074). Lahko ga uporabljate na podobnih robovih (npr. konstrukcijsko jeklo, leseni tramovi, zaobljeni parapeti...).

Če obstaja nevarnost padca na oster rob (s polmerom manj kot 0,5 mm) in/ali na rob z ostrimi izboklinami:

- sprejmite preventivne ukrepe, ki odpravljajo vsako tveganje za padec čez rob, ali

- namestite zaščito za rob.

OPOZORILO: v primeru padca obstaja nevarnost poškodbe, če uporabnik zadane do oviro, ki se nahaja pod delovnim območjem, pa tudi ob straneh v primeru, da zaradi...

Če obstaja nevarnost padca na rob, je treba sprejeti posebne ukrepe za reševanje.

### Delo na odru:

Če delate na odru, ki predstavlja nevarnost padca na rob, mora biti najmanj 5,6 m prostega prostora pod robom (rezultat testiranja na zahteve RFU 11.074).

Omejite vodoravno gibanje na 1,5 m od sidrišča, da zmanjšate tveganje nihajnega padca. V posebnih primerih, ko mora uporabnik preseči to mejo, ne uporabljajte ene same sidriščne točke, temveč uporabite vrvo ograjo, ki ustreza standardu EN 795 za tip C (vrv) ali D (tirnica). Če se podaljšek uporablja z EN 795 tip C sidriščnim pripomočkom z vodoravnimi gibljivimi vodili, je treba pri izračunu čistine upoštevati poveš, ki nastane zaradi sidriščnega pripomočka. Glejte navodila za uporabo za sidriščnega pripomočka.

- Da se pri padcu na rob izognete preusmeritvenemu kotu v podaljšku na manj kot 90°, izberite sidriščno točko nad robom.

### Kdaj umakniti izdelek iz uporabe:

POZOR: izjemen dogodek je lahko razlog, da morate izdelek umakniti iz uporabe po samo enkratni uporabi, odvisno od tipa in intenzivnosti uporabe in okolja uporabe (groba okolja, morsko okolje, ostri robovi, ekstremne temperature, kemikalije...).

Izdelek morate umakniti iz uporabe ko:

- je star več kot 10 let in je izdelan iz umetnih mas ali tekstila;

- je utrpel večji padec (ali preobremenitev);

- ni prestal preverjanja oz. imate kakršen koli dvom v njegovo zanesljivost;

- ne poznate njegove celotne zgodovine uporabe;

- ko je izdelek zastarel zaradi sprememb v zakonodaji, standardih, tehniki oz. neskladna z drugo opremo...

Da bi preprečili nadaljnjo uporabo, te izdelke uničite.

### Ikone:

**A.** Življenjska doba: 10 let - **B.** Oznake - **C.** Sprejemljive temperature - **D.** Varnostna opozorila za uporabo - **E.** Čiščenje/razkuževanje - **F.** Sušenje - **G.** Shranjevanje/transport - **H.** Vzdrževanje - **I.** Priedbe/popravila (izven Petzlovih delavnic so prepovedana. Izjema so rezervni deli.) - **J.** Vprašanja/kontakt

## 3-letna garancija

Za katere koli napake v materialu ali izdelavi. Izjeme: normalna obraba in izraba, oksidacija, predelave ali priredbe, neprimerno skladiščenje, slabo vzdrževanje, poškodbe nastale zaradi nepazljivosti ali pri uporabi, za katero izdelek ni namenjen oz. ni primeren.

### Opozorilni simboli

1. Situacija, ki predstavlja neposredno nevarnost za resne poškodbe ali smrt.

2. Izpostavljenost možnim tveganjem za nastanek nesreče ali poškodbe. 3.

Pomembne informacije o delovanju ali zmogljivostih vašega izdelka. 4. Nezdružljivost opreme.

### Sledljivost in oznake

a. Ustreza zahtevam uredbe o OVO. Priglašeni organ, ki opravlja pregled tipa

EU - b. Številka priglašenežnega organa, ki izvaja nadzor nad proizvodnjo te OVO - c.

Sledljivost: matrica s podatki - d. Najdaljša dolžina (povezava podaljšek/blazilec/

vezni člen) - e. Serijska številka - f. Leto izdelave - g. Mesec izdelave - h. Številka

serije - i. Individualna označba - j. Standardi - k. Natančno preberite navodila za

uporabo - l. Oznaka modela - m. Varnostni ukrepi - n. Indikator padca - o. Datum

proizvodnje (mesec/leto) - p. Naslov proizvajalca - q. Tip podaljška - r. Tip veznega

člena - s. Dolžina podaljška - t. Vodoravna uporaba

Jelen használati utasításban arról olvashat, hogyan használja felszerelését. Nem mutatunk be minden használati módot és technikát. Az eszköz használatával kapcsolatos egyes veszélyekről az ábrák tájékoztatnak, de lehetetlen lenne valamennyi helytelen használati módot ismertetni. A termékek legújabb használati módjzatairól és az ezzel kapcsolatos aktuális kiegészítő információkról tájékozódjon a Petzl.com internetes honlapon. Az új információkat tartalmazó értesítések elővasásáért, betartásáért és a felszerelés helyes használatáért mindenki maga felelős. Az eszköz helytelen használata további veszélyek forrása lehet. Ha jelen információk megértésével kapcsolatban kétsége vagy nehézsége támad, forduljon a Petzl-höz bizalommal.

## 1. Felhasználási terület

Egyéni védőfelszerelés (EVE) a felhasználó magasból való leesés elleni védelmére. Energiaelnyelő beépített állítható kantárral. A terméket tilos a megadott szakítószilárdságánál nagyobb terhelésnek kitenni, vagy más, a megadott felhasználási területeken kívüli célra használni.

### Felölösség

#### FIGYELEM

**A termék használata közben végzett tevékenységek természetükből adódóan veszélyesek.**

**Mindenki maga felelős a saját tevékenységéért, döntéseieért és biztonságáért.**

A termék használata előtt okvetlenül szükséges, hogy a felhasználó:

- Olvassa és megértse a termékhez mellékelte valamennyi használati utasítást.
- Arra jogosult személytől megfelelő oktatást kapjon.
- Alaposan megismerje a terméket, annak előnyeit és korlátait.
- Tudatában legyen a termék használatával kapcsolatos kockázatoknak, és elfogadja azokat.

**A fenti figyelmeztetések bármelyikének be nem tartása súlyos balesetet vagy halált okozhat.**

A terméket csakis képzett és hozzáértő személyek használhatják, vagy a felhasználók legyenek folyamatosan képzett és hozzáértő személyek felügyelete alatt.

Mindenki maga felelős a saját tevékenységéért, döntéseieért és biztonságáért és maga viseli a lehetséges következményeket. Ha Ön nincs abban a helyzetben, hogy ezt a felölösséget vállalja vagy ha nem értette meg tökéletesen jelen használati utasítást, kérjük, ne használja a terméket.

## 2. Hosszúság

A kantár maximális hosszúsága az energiaelnyelővel és az összekötőelemekkel együtt = 2 m 100 kg testsúlyhoz (mindkét kantárszár végén legfeljebb egy összekötőelem lehet).

A kantár hosszabbítása és rövidítése: a kívánt hosszúság beállításához csúsztassa az állítót a megfelelő helyre.

## 3. Részek megnevezése

(1) Beülöhöz való csatlakozófül, (2) Energiaelnyelő, (3) Beleesést jelző szál, (4) Tok, (5) Kantár hevederből, (6) A kantárszár kikötési pont felőli vége, (7) A kantár hosszának állítója, (8) Védőhuzat, (9) STRING.

Fő alanyagok: poliszter, poliamid, nagy szakítószilárdságú polietilén.

## 4. Ellenőrzés, megvizsgálandó részek

Felszerelésének ép állapota az Ön biztonságának záloga.

A Petzl javasolja a felszerelések alapos felülvizsgálatát kompetens személy által, legalább 12 havonta (a használat országában hatályos jogszabályok és a használat körülményeinek függvényében). Figyelem: a használat intenzitásától függően szükség lehet az egyéni védőfelszerelés gyakoribor felülvizsgálatára. Tartsa be a Petzl.com honlapon ismertetett ellenőrzési folyamatokat. A felülvizsgálat eredményét az EVE nyilvántartólapján kell rögzíteni: típus, modell, egyedi azonosító vagy szeriaszám, gyártás, vásárlás és első használatbavétel dátuma, következő esedékes felülvizsgálat időpontja, hibák, megjegyzések, az ellenőr neve és aláírása.

### Minden egyes használatbavétel előtt

Ellenőrizze a kantárt, a tok, a csatlakozócsat és a kantárvégek állapotát: ügyeljen az elhasználódás és a károsodás jeleire (vágások, kibolyhosodás, vegyi anyaggal való érintkezés nyomai, kidörzsölődés stb.).

Ellenőrizze a biztonsági varratok állapotát, keresse meg az esetleges laza, elhasznált vagy szakadt szálakat.

Ellenőrizze, nem láthatók-e repedések, deformációk, korrózió jelei (a kantár állítóján). Ellenőrizze a STRING meglétét és állapotát, valamint az összekötőelemek helyes rögzítését.

Ellenőrizze, hogy az energiaelnyelő felszakadása nem kezdődött meg (a beleesést jelző szál nem szakadt fel).

### A használat során

Az eszköz állapotát és csatlakoztatását a rendszer többi eleméhez rendszeresen ellenőrizni kell. Győződjön meg arról, hogy a használt eszközök egymáshoz képest jól helyezkednek el.

Győződjön meg arról, hogy a védőhuzat a helyén marad.

## 5. Kompatibilitás

Vizsgálja meg, hogy az eszköz kompatibilis-e a használt rendszer többi elemével (kompatibilitás = az eszközök jó együttműködése).

Az ABSORBICA-vall együtt használt eszközöknek meg kell felelniük az adott ország előírásainak (pl. Európában a karabinereknek az EN 362 szabványinak stb.).

## 6. Az ABSORBICA-I VARIO csatlakoztatása

**Összekötőelem a kantárszár végére:** használja a kantárhoz mellékelte STRING-et. **Csatlakoztatás a beülöhöz:**

Gyakori csatlakoztatás: használjon karabinert hosszszengely irányában tartó rendszerrel (STRING, MICRO SWIVEL, CAPTIV stb.).

Végleges csatlakoztatás a beülöhöz: használjon olyan ösztökötőelemet, mely szerszámmal zárható (RING OPEN, SWIVEL OPEN, mailon rapid stb.).

## 7. Övintézkedések a használat során

Figyelem: a beüöl felszereléstartóba kiakasztott kantárszár megakadályozza az energiaelnyelő felszakadását.

### A kikötési pont kiválasztása:

Ne használjon olyan kikötési pontot, mely növelheti az esés magasságát (függőleges vagy ferde kikötési pontok, puha, textiltől készült kikötési pontok stb.). A rendszer kikötési pontja a felhasználó fölött helyezkedjen el és feleljen meg az EN 795 szabvány előírásainak (legalább 12 kN szakítószilárdság).

## 8. Szabad eséster

A minimális szabad eséster a felhasználó alatt, hogy az esés során ne ütközzön neki semmilyen tárgynak.

A megadott adatok elméleti számítás eredményei és merev testtel való teszteset alapján kerültek kiszámításra.

### 9. Kiegészítő információk

Ez a termék megfelel az (EK) 2016/425 számú egyéni védőfelszerelésekre vonatkozó rendelet előírásainak. Az EK megfelelésségi nyilatkozat a Petzl.com honlapon letölthető.

A nagy szakítószilárdságú polietilén olvadáspontja (140 °C) alacsonyabb, mint a poliamidé vagy a poliszteré.

- Legyen elérhető távolságban egy mentőfelszerelés szükség esetére.
- Válassza ki a kikötési pontot. A kantárt a használat során tartsa feszesen (belógás nélkül).

- Minden zuhanást megtartó rendszerben minden használat előtt feltétlenül ellenőrizni kell a felhasználó alatt rendelkezésre álló szabad esésteret, nehogy a felhasználó esés közben a talajnak, a szerkezetnek vagy más tárgynak ütközzön.
- A kikötési pont pozícionálásánál ügyeljen a lehetséges esésmagasság minimalizálására.
- Lezuhanás megtartására szolgáló rendszerben kizárólag zuhanás megtartására alkalmas teljes testhevederzet használható.
- Többféle felszerelés használata esetén veszélyt jelenthet, ha az egyik felszerelés biztonsági működése a másik eszköz biztonsági működését akadályozza.
- VIGYÁZAT: mindig ügyeljen arra, hogy felszerelése ne érintkezzen dörszööl felületekkel vagy éles tárgyakkal, vagy tegye meg a megfelelő övintézkedéseket.

- A kantár hosszának beállítása során az esés elkerülése érdekében ne tartózkodjon olyan zónában, ahol esés veszélye áll fenn.

- Ne kössön csomót a kantárszárakra, mert az csökkenti teherbíráskut.

- A felhasználó egészségi állapota feleljen meg a magasban végzett tevékenység követelményeinek. FIGYELEM: beülöhevederzetben való hosszán tartó lógás eszméletlen állapotban súlyos vagy halálos keringési rendellenességekhez vezethet.

- Használat során a rendszer valamennyi elemének használati utasítását be kell tartani.

- A felhasználónak a termékkel együtt a termék használati utasítását is rendelkezésére kell bocsátani a forgalomba hozatal országának nyelvén.

- Győződjön meg a terméken található jelelések olvashatóságáról.

### Esés megtartása éleken

A beépített energiaelnyelővel felszerelt kantárt vízszintes irányú használat során, 0,5 mm sugarú, sorjamentes acél élen teszteltük (az RPU 11.074 előírása szerint). A termék hasonló profilú éleken (pl. hengerelt acél élen, fagerendán, lekerekített korlátón stb.) használható.

Ha fennáll a veszélye, hogy az él éles (sugara nagyobb, mint 0,5 mm), vagy ha az él sorjás:

- tegyen övintézkedéseket az élen való lezuhanás elkerülésére, vagy

- használjon élvédőt.

Vigyázat! Lezuhanáskor fennáll a sérülésveszély: a felhasználó a munkázóna alatt vagy oldalirányú kilendülés esetén más tárgynak ütközhet.

Ha élen megtartott esés veszélye áll fenn, ennek megfelelő mentési terv és felszerelés szükséges.

### Munkavégzés platformon

- Élen megtartott esés veszélyével járó, platformon végzett munka során legalább 5,6 m szabad esésteret kell biztosítani (ez az RPU 11.074 előírásának megfelelő tesztelés eredménye).

- Korlátozza mozgásterét vízszintes irányban 1,5 m-re a kikötési ponthoz viszonyítva, hogy lezuhanás esetén a kilendülés veszélyét minimalizálja. Olyan kivételes esetben, ha a felhasználó kénytelen ezt a határt túllépni, nem egy kikötési pontot, hanem egy, az EN 795 szabvány C (kötél) vagy D (sín) típusnak megfelelő vízszintes vezetőszárát kell alkalmazni. Ha a kantárt egy az EN 795 C típusnak megfelelő eszközzel használják rugalmas vízszintes vezetőszáron, a kikötési pont belógását a szabad eséster kiszámításánál figyelembe kell venni. Tájékozódjon a kikötési pont használati utasításában.

- Ügyeljen arra, hogy a kantár az élen megtartott esésnél ne hajoljon vissza. A kikötési pont legyen minél magasabban az él fölött, hogy az esés megtartásánál a felfekvésnél bezárt szög minál inkább meghaladja a 90°-ot.

### Leselejtés:

FIGYELEM: adott esetben bizonyos körülményektől (a használat intenzitásától, a használat környezeti feltételeitől: maró vagy vegyi anyagok, tengervíz jelenlététől, éleken való felfekvésről, extrém hőmérsékleti viszonyoktól stb.) függően a termék élettartama akár egyetlen használatra korlátozódhat.

A terméket le kell selejtezni, ha:

- Több, mint 10 éves és tartalmaz műanyag vagy textil alkatrészeket.
  - Nagy esés vagy erőhatás érte.
  - A termék felülvizsgálatának eredménye nem kielégítő. Ha a használat biztonságosságát illetően bármilyen kétely merül fel.
  - Nem ismeri pontosan a termék előzetes használatának körülményeit.
  - Használat a elavult (jogsabályok, szabványok, technikák változása vagy az újabb felszerelésekkel való kompatibilitás hiánya stb. miatt).
- A leselejtezést terméket semmisítse meg, hogy azt a későbbiekben se lehessen használni.

### Jelmagyarázat:

**A. Élettartam: 10 év - B. Jelölés - C. Használat hőmérséklete - D. Övintézkedések - E. Tisztítás/értékelés - F. Szárítás - G. Tárolás/szállítás - H. Karbantartás - I. Módosítások/javítások (Petzl pótalkatrészek kivételével csak a gyártó szakszervezetében engedélyezett) - J. Kérdések/kapcsolat**

### 3 év garancia

Minden gyártási vagy anyaghibára. A garancia nem vonatkozik a következőkre: normális elhasználódás, módosítások vagy házilagos javítások, helytelen tárolás, hanyagság, nem rendeltetészerű használat.

### Veszélyt jelző piktogramok

1. Súlyos vagy halálos sérülés kockázatával járó, veszélyes situáció. 2. Váratlan esemény vagy sérülés valós veszélye. 3. Fontos információ a termék működéséről vagy használatáról. 4. Nem kompatibilis felszerelés.

### Nyomon követhetőség és jelölés

a. Megfelel az egyéni védőfelszerelésekre vonatkozó jogszabályoknak. EK típusnyilvántáryt kiállító notifikált szervezet - b. Jelen egyéni védőfelszerelés gyártását ellenőrző notifikált szervezet száma - c. Nyomon követhetőség: számsor - d. Maximális hosszúság (kantár/energiaelnyelő/összekötőelemek együttesen) - e. Egyedi azonosítószám - f. Gyártás éve - g. Gyártás hónapja - h. Tételszám - i. Egyedi azonosító kód - j. Szabványok - k. Olvassa el figyelmesen ezt a tájékoztatót - l. Modell azonosítója - m. Övintézkedések - n. Beleesést jelző szál - o. Gyártás dátuma (hónap/év) - p. A gyártó címe - q. Kantár típusa - r. Összekötőelem típusa - s. Kantár hossza - t. Vízszintes használat

Эта инструкция показывает, как правильно использовать ваше снаряжение. Данная инструкция по эксплуатации представляет только некоторые правильные способы и техники использования вашего снаряжения. Предупредительные знаки информируют вас только о некоторых потенциальных рисках, связанных с использованием вашего снаряжения. Инструкция не описывает все возможные риски. Регулярно проверяйте сайт Petzl.com, там вы найдете последние версии данного документа и дополнительную информацию. Лично вы несете ответственность за соблюдение всех мер предосторожности и за правильное использование своего снаряжения. Неправильное использование данного снаряжения может привести к возникновению дополнительных рисков. В случае возникновения каких-либо сомнений или трудностей обращайтесь в компанию Petzl.

## 1. Область применения

Средство индивидуальной защиты (СИЗ) для защиты от падения с высоты. Регулируемый страховочный строп с интегрированным амортизатором рывка. Данное изделие не должно подвергаться нагрузке, превышающей предел его прочности, и использоваться в ситуациях, для которых оно не предназначено.

### Ответственность

#### ВНИМАНИЕ

**Деятельность, связанная с использованием данного снаряжения, опасна по своей природе.**

**Лично вы несете ответственность за свои действия, решения и безопасность.**

Перед использованием данного снаряжения вы должны:

- Прочитать и понять все инструкции по эксплуатации.
- Пройти специальную подготовку по применению данного снаряжения.
- Ознакомиться с возможностями вашего снаряжения и ограничениями по его применению.
- Осознать и принять возможные риски, связанные с использованием этого снаряжения.

**Игнорирование любого из этих предупреждений может привести к серьезным травмам и даже к смерти.**

Это изделие может использоваться только лицами, прошедшими специальную подготовку, или под непосредственным контролем компетентного лица. Лично вы несете ответственность за свои действия, решения и безопасность, и только вы отвечаете за последствия этих действий. Если вы неспособны взять на себя ответственность за использование данного снаряжения или если вы не поняли инструкции по эксплуатации, не используйте данное снаряжение.

## 2. Длина

Максимальная длина стропа с амортизатором рывка и соединительными элементами на его концах – 2 м для 100 кг (максимум один соединительный элемент с каждой стороны). Чтобы удлинить или укоротить строп, отрегулируйте его до желаемой длины с помощью регулятора длины.

## 3. Составные части

(1) Петля присоединения к страховочной привязи, (2) Амортизатор рывка, (3) Индикатор срыва, (4) Чехол, (5) Страховочный строп из стропа, (6) Конец стропа со стороны точки анкерного крепления, (7) Регулятор длины стропа, (8) Защитный чехол, (9) STRING.

Основные материалы: полиэстер, нейлон, высокомолекулярный полиэтилен.

## 4. Осмотр изделия

Ваша безопасность напрямую связана с состоянием вашего снаряжения. Petzl рекомендует проводить плановый осмотр снаряжения компетентным лицом как минимум каждые 12 месяцев (в зависимости от местного законодательства в вашей стране, а также от условий использования снаряжения). Внимание: при высокой интенсивности использования может потребоваться чаще проводить осмотр вашего СИЗ. При плановом осмотре следуйте рекомендациям на сайте Petzl.com. Результаты планового осмотра заносятся в инспекционную форму вашего СИЗ, в которой должна содержаться следующая информация: тип снаряжения, модель, контактная информация производителя, серийный или индивидуальный номер, дата изготовления, дата покупки, дата первого использования, дата следующего планового осмотра, дефекты, примечания, имя и подпись инспектора.

#### Перед каждым использованием

Проверьте состояние стропов, чехла, точки присоединения и концов стропа. Убедитесь в отсутствии следов износа и/или повреждений (порезов, потертостей, следов химического воздействия и т.д.).

Проверьте силовые швы на отсутствие рвантунных, изношенных или порезанных нитей. Убедитесь в отсутствии трещин, деформаций, следов коррозии и т.п. на регуляторе длины стропа.

Проверьте наличие и состояние STRING, а также убедитесь в правильности присоединения соединительных элементов.

Убедитесь, что амортизатор рывка не поврежден и индикатор срыва не разорван.

#### Во время использования

Важно регулярно проверять состояние снаряжения и его присоединение к другим элементам системы. Убедитесь, что все элементы снаряжения правильно расположены друг относительно друга. Убедитесь, что защитный чехол остается на своем месте.

## 5. Совместимость

Проверьте совместимость этого снаряжения с другими элементами системы в контексте вашей задачи (совместимость означает хорошее, эффективное взаимодействие).

Снаряжение, которое вы используете с вашим ABSORBICA, должно соответствовать местному законодательству в вашей стране (например, карабины ГОСТ Р ЕН 362).

## 6. Установка ABSORBICA-I VARIO

**Соединительный элемент на конце стропа:** установите фиксатор для карабина STRING, прилагающийся в комплекте с вашим страховочным стропом.

**Присоединение к привязи:**

При частом применении: используйте карабин с устройством для позиционирования карабина (STRING, MICRO SWIVEL, CAPTIV и т.д.). Долговременная установка на привязь: используйте соединительные элементы для разъемных соединений с разблокировкой при помощи устройств для разблокировки (RING OPEN, SWIVEL OPEN, соединительное звено – рапид и др.).

## 7. Меры предосторожности

Внимание: присоединение конца страховочного стропа к привязи исключает возможность срабатывания амортизатора рывка в случае падения.

**Выбор точки анкерного крепления:**

Внимание: некоторые точки анкерного крепления могут увеличить глубину падения (вертикальные или наклонные анкерные точки, текстильные анкерные точки и т.д.).

Точку анкерного крепления для системы желательно располагать над пользователем, и она должна отвечать требованиям ГОСТ Р ЕН 795 (допустимая нагрузка – не менее 12 кН).

## 8. Необходимое свободное пространство

Необходимое свободное пространство – это наименьшее расстояние между пользователем и препятствием, необходимое для избежания удара о препятствие в случае падения. Представленные данные основаны на теоретических исследованиях и тестах падения, проведенных с грузами.

#### 9. Дополнительная информация

Данное снаряжение отвечает требованиям норм (ЕС) 2016/425, касающихся средств индивидуальной защиты. Декларация о соответствии требованиям ЕС находится на сайте Petzl.com.

Температура плавления высокопрочного полиэтилена (140° C) – ниже, чем у нейлона и полиэстера.

- Вы должны иметь план спасательных работ и средства для быстрой его реализации на случай возникновения чрезвычайных ситуаций.

- Выбирайте точку анкерного крепления так, чтобы избежать возникновения слабых страховочного стропа.

- При использовании системы защиты от падения очень важно проверять перед началом работ наличие минимальной необходимой глубины свободного пространства под работником, чтобы избежать удара о препятствие или о землю в случае падения.

- Следите за тем, чтобы точка анкерного крепления была правильно установлена, чтобы свести к минимуму возможность падения и уменьшить его высоту.

- Страховочная привязь для защиты от падения – единственное устройство для удержания тела человека, которое может использоваться в системах защиты от падения.

- В случае использования вместе разных видов снаряжения может возникнуть опасная ситуация, когда безопасная работа одного элемента снаряжения может быть нарушена безопасной работой другого элемента снаряжения.

- ВНИМАНИЕ: следите за тем, чтобы ваше снаряжение не терлось об абразивные поверхности, острые грани и острые предметы, и принимайте необходимые меры предосторожности, чтобы избежать подобного трения.

- Для снижения риска падения старайтесь в момент регулировки длины стропа не находиться в зоне возможного падения.

- Не завязывайте узлы на концах страховочного стропа, это приводит к снижению их прочности.

- Пользователи, работающие на высоте, должны иметь медицинский допуск к такому виду работ. ВНИМАНИЕ: зависание в привязи без движения может привести к серьезным травмам и даже к смерти.

- Инструкции по эксплуатации для любого снаряжения, связанного с использованием данного изделия, также должны быть приняты во внимание.

- Инструкция по эксплуатации должна поставляться вместе с оборудованием и на языке страны, в которой используется данное оборудование.

- Убедитесь, что маркировка изделия может быть прочитана.

**Падение с попаданием стропа на ребро:**

Амортизатор рывка со встроеным стропом был протестирован при использовании при горизонтальном перемещении и при падении с попаданием стропа на ребро стальной конструкции радиусом в 0,5 мм и без заусенцев (согласно RFU 11.074). Вы можете использовать его при работе на схожих структурах (примеры: профили из прокатной стали, деревянные балки, округлые перила и т.д.).

Если существует риск падения с попаданием стропа на острое ребро (радиусом менее 0,5 мм) и/или с заусенцами:

- примите все необходимые меры для исключения риска падения с попаданием стропа на ребро или

- установите на ребро защиту.

Внимание: в случае падения существует риск получения травмы вследствие удара о препятствие, находящееся ниже рабочей зоны, а также о препятствия с боков от рабочей зоны по причине возникновения маятника.

В случае наличия риска падения с попаданием стропа на ребро должны применяться специальные техники эвакуации.

**Работа на платформе:**

В случае работы на платформе с риском падения с попаданием стропа на ребро свободное пространство под ребром должно составлять минимум 5,6 м

(результаты тестов при условиях из RFU 11.074).

- Не удаляйтесь от точки анкерного крепления более чем на 1,5 м по горизонтали; это уменьшает риск возникновения маятника при падении.

В случае, когда пользователю необходимо превысить это ограничение, предпочтительно использовать не одну точку анкерного крепления, а горизонтальную анкерную линию, отвечающую стандартам ГОСТ Р ЕН 795 тип С (канаты) или D (реель). При использовании страховочного стропа с точкой анкерного крепления ГОСТ Р ЕН 795 тип С, представляющей собой горизонтальную гибкую анкерную линию, провисание гибкой анкерной линии под нагрузкой или при падении должно учитываться при расчете необходимого свободного пространства. Изучите инструкцию по эксплуатации системы анкерного крепления.

- Для избежания возникновения угла стропа менее 90° при падении с попаданием стропа на ребро выбирайте точку анкерного крепления, находящуюся выше ребра.

**Выбораквка снаряжения:**

ВНИМАНИЕ: особые обстоятельства могут вызвать уменьшение срока службы изделия, вплоть до однократного применения; например: способ и интенсивность использования, воздействие окружающей среды, воздействие морской среды, работа с химикатами, экстремальные температуры, контакт с острыми гранями и т.д.

Немедленно выбраковывайте любое снаряжение, если:

- Оно больше 10 лет и оно изготовлено из пластика или текстиля.

- Оно подвергалось падению, сильному рывку или большой нагрузке.

- Оно не удовлетворило требованиям при осмотре. У вас есть сомнения в его надежности.

- Вы не знаете полную историю его эксплуатации.

- Когда оно устарело и более не соответствует новым стандартам, законам, технике или несовместимо с другим снаряжением и т.д.

Чтобы избежать дальнейшего использования выбракованного снаряжения, его следует уничтожить.

**Рисунки:**

**А.** Срок службы: 10 лет - **В.** Маркировка - **С.** Допустимый температурный режим - **Д.** Меры предосторожности - **Е.** Чистка/дезинфекция - **Ф.** Сушка - **Г.** Хранение/транспортировка - **Н.** Обслуживание - **И.** Модификация/ремонт (запрещены вне мастерских Petzl, за исключением заменяемых частей) - **Ж.**

**Вопросы/контакты**

### Гарантия 3 года

От любых дефектов материала и производственных дефектов. Гарантия не распространяется на следующие случаи: нормальный износ, окисление, изменение конструкции или переделка изделия, неправильное хранение и плохой уход, повреждения, вызванные небрежным отношением к изделию, а также использование изделия не по назначению.

### Предупредительные знаки

1. Ситуация, представляющая неизбежный риск получения серьезных травм или ведущая к смерти. 2. Ситуация, представляющая риск возникновения несчастного случая или получения травм. 3. Важная информация о работе или о характеристиках вашего снаряжения. 4. Техническая несовместимость.

### Прослеживаемость и маркировка продукции

**a.** Отвечает требованиям стандартов, относящихся к СИЗ. Зарегистрированная организация, которая провела проверку на соответствие стандартам ЕС - **b.** Номер организации, осуществляющей производственный контроль данного СИЗ - **c.** Прослеживаемость: матрица данных - **d.** Полная длина всей системы (строп + амортизатор рывка + карабины) - **e.** Серийный номер - **f.** Год изготовления - **g.** Месяц изготовления - **h.** Номер партии - **i.** Индивидуальный номер изделия - **j.** Стандарты - **k.** Внимательно читайте инструкцию по эксплуатации - **l.** Идентификация модели - **m.** Меры предосторожности - **n.** Индикатор срыва - **o.** Дата производства (месяц/год) - **p.** Адрес производителя - **q.** Тип стропов - **r.** Тип соединительных элементов - **s.** Длина стропа - **t.** Использование на горизонтали



这份说明书将向您解释如何正确使用您的装备。这里只描述部分使用方法和技术。

警示标志将告知您使用该装备时的某些潜在危险，但不可能全部描述。请登录Petzl.com查阅更新和附加信息。

您有责任阅读每一条警示且正确使用您的装备。任何错误的使用都将造成额外危险。如果您有任何疑问或对于理解这些文件有困难的话，请联系Petzl。

## 1.应用范围

用于高空坠落保护的 personal 保护设备 (PPE)。

配有内置可调节挽索的势能吸收器。

使用该产品时，不可超出其负荷限制，也不可用于设计之外的用途。

### 责任

#### 警告

凡涉及使用此装备的活动都具有一定危险性。

您应对个人的行动、决定和安全负责。

在使用此装备前，您必须：

- 阅读并理解全部使用指南。
- 针对该设备的使用，进行特定训练。
- 熟悉您的装备，了解其性能及使用限制。
- 理解并接受所涉及的风险。

一旦忽视上述任何一条警告，将有可能造成严重伤害甚至死亡。

该产品只能由有能力且负责任的人使用，或在有能力且负责任的人的直接目视监督下使用。

您应对个人的行动、决定和安全负责并承担后果。如果您无法承担相关责任或无法完全理解本使用说明，那么不要使用此装备。

## 2.长度

配有势能吸收器的挽索包括两端的锁扣最大长度为2米，承重100公斤（每端最多一个锁扣）。

延长或缩短挽索：滑动挽索调节器到需要的长度。

## 3.部件名称

(1) 安全带连接环 (2) 势能吸收器 (3) 坠落指示器 (4) 储存袋 (5) 扁带挽索 (6) 锚点端的挽索终端 (7) 挽索调节器 (8) 保护套 (9) STRING固定套。

主要材料：聚酯纤维、尼龙、高模量聚乙烯。

## 4.检测、检查要点

您的安全和您装备的状态密切相关。

Petzl建议至少每12个月请专业人员进行全面检测（根据每个国家现行法规以及具体使用情况）。警告：高频率的使用会需要您更加频繁地检查您的PPE。请根据Petzl.com网站上描述的操作方式进行检查。在您的PPE检查表格中记录：类型、型号、生产商信息、序列号或独立编码，生产、购买、第一次使用和之后每次定期检查的日期，问题、评论、检查者姓名和签名。

### 每次使用前

检查挽索绳索、储存袋、连接环和挽索终端的状态；检查使用造成的磨损和损坏（切割、起毛、化学腐蚀、磨损）。

检查安全缝线的状况：是否有缝线缺失、磨损或割断。

确保没有裂纹、形变或腐蚀（挽索调节器上）。

检查各个STRING的状况以及各锁扣是否正确安装。

确保势能吸收器原封不动（坠落指示器未破裂）。

### 每次使用时

经常检查产品状况及其与系统内其他设备的连接状况，是至关重要的。确保系统内所有设备均互相正确连接。

确保保护套处于正确的位置。

## 5.兼容性

验证该产品在操作时与其他组件的兼容性（兼容性=良好的功能互动）。

与ABSORBICA配合使用的设备必须符合您所在国家的现行标准（如EN 362锁扣标准）。

## 6.ABSORBICA-I VARIO的安装

挽索末端锁扣：请使用与您的挽索相配套的STRING。

与安全带的连接：

频繁连接：使用带有定位系统的锁扣（STRING、MICRO

SWIVEL、CAPTIV等）。

半永久性连接：使用半永久性锁扣，并用工具将其锁上（RING OPEN、SWIVEL OPEN、梅陇锁等）。

## 7.使用注意

警告：不要将其中一条挽索臂连接在安全带上，在坠落时，其会阻碍势能吸收器的功能。

选择一个锚点：

需要注意那些可能增加坠落距离的锚点（如垂直或倾斜的锚点、柔软的织物锚点等）。

系统的固定点最好置于使用者之上，而且应符合EN 795标准（最小强度为12千牛）。

## 8.净空距离

净空距离是发生坠落时使用者下方，足以防止他撞到障碍物所需要的最小距离。

数值根据理论评估和使用硬质重物的坠落测试得出。

### 9.附加信息

该产品符合欧盟2016/425个人保护设备法规。请登录Petzl.com查看符合欧盟标准声明。

高模量聚乙烯的熔点（140°C）低于尼龙和聚酯的熔点。

- 您必须提前制定必要的救援方案，以便遇到困难时可以迅速实施。

- 选择一个锚点，以减少松弛的方式使用挽索。

- 在止坠系统中，每次使用前都必须检查使用者下方是否留有足够的净空距离，从而避免在坠落时与地面或障碍物发生碰撞。

- 确保锚点正确放置，从而降低坠落的风险并缩短坠落距离。

- 防坠落安全带是止坠系统中唯一可用来支撑身体的装备。

- 当多个装备组合在一起使用时，一件装备的安全功能可能会影响另一件装备的安全功能，从而导致突发危险情况的出现。

- 警告：防止您的产品与粗糙面、尖锐角或锋利物发生摩擦，或采取恰当的预防措施。

- 当调节挽索长度时，为避免坠落，请勿进入有坠落风险的区域。

- 不要在挽索臂上打结，这会降低它们的强度。

- 使用者的身体条件必须适合高空作业。警告：无意识地悬挂于安全带上，可能导致严重的生理伤害甚至死亡。

- 任何装备在与此装备一同使用时，必须严格遵守其使用说明。

- 使用说明必须以产品使用国家的语言提供给使用者。

- 确保产品上的标记清晰可见。

### 在边缘坠落：

带挽索的势能吸收器已通过水平使用时在一个边角半径为0.5毫米、没有毛刺（根据RFU 11.074的标准）的钢制边缘上的坠落测试。您可以在类似的边缘环境上使用它（比如结构钢、木横梁、圆弧状护墙等）。

如果有坠落于锋利边缘的风险（半径小于0.5毫米）以及/或者带毛刺的边缘：

- 采取预防措施以排除所有坠落于边缘上的风险，或者

- 在边缘上安装保护设施。

警告：一旦坠落，将可能因与工作区域下方的障碍物碰撞而受伤，但也可能因摆荡而碰到侧面。

坠落于边缘时，需要采取专门的救援措施。

### 平台作业：

- 平台作业有坠落于边缘的风险时，边缘下方的最小自由空间为5.6米（根据RFU 11.074相关规定的测试结果）。

- 在距锚点1.5米以内的范围水平移动，以减少坠落时的摆荡风险。在需要超出该范围的特殊情况下，不要只使用一个锚点，

最好使用一条符合EN 795的C型（绳索）或D型（轨道）生命绳。如果挽索和一个C型EN 795锚点装置一起与一根水平弹性安全绳共同使用，那么最小净空距离在计算时必须将锚点的延展都考虑在内。参见锚点装置使用说明。

- 当在边缘发生坠落时，为了防止挽索的角度改变小于90度，锚点应该选择在边缘的上方。

### 淘汰您的装备：

警告：一次意外事故可能导致产品在首次使用后即被淘汰（这取决于使用方式及强度、使用环境：严酷的环境、海洋环境、尖锐边缘、极限温度、化学产品等）。

何时需要淘汰您的装备：

- 塑料或纺织产品自生产之日起已超过10年。

- 经历过严重冲坠或负荷。

- 无法通过产品检测。您对其安全性产生怀疑。

- 您不清楚产品的全部使用历史。

- 因为法律、标准、技术或与其它装备不兼容等问题而不得不淘汰。

销毁这些产品以防将来误用。

### 图标：

A.寿命：10年 - B.标示 - C.使用温度范围 - D.使用注意 - E.清洁/消毒 - F.干燥 - G.存放/运输 - H.维护 - I.改装/修理（不能在Petzl以外的地方修理，除了更换零件） - J.问题/联络

3年质保

针对材料或生产上的缺陷。例外：正常的磨损、氧化、自行改装或改良、不正确存放、欠佳的保养、使用疏忽或用于非该产品设计之用途。

### 警告标志

1.表示有即刻产生严重伤害或死亡风险的情况。2.表示有潜在的意外或伤害风险。3.表示产品在功能或性能方面的重要信息。4.表示装备的不兼容性。

### 可追溯性及标示

a.符合PPE监管要求。进行EU测试的认证机构 - b.为PPE做生产检测的认证机构序号 - c.追踪：信息 - d.最大长度（挽索/吸收器/连接器的总和） - e.独立编码 - f.生产年份 - g.生产月份 - h.序列号 - i.独立身份识别号 - j.标准 - k.仔细阅读说明书 - l.型号识别 - m.预防措施 - n.坠落指示缝线 - o.生产日期（月份/年份） - p.生产商地址 - q.挽索类型 - r.锁扣类型 - s.挽索长度 - t.水平使用

В тази листовка е обяснено как правилно да използвате средството. Представени са само някои методи и начини на употреба.

Предупредителни надписи ви информират за потенциални рискове, свързани с употребата на средствата, но не е възможно да бъдат описани всички. Следете редовно актуализацията и допълнителна информация на страницата Petzl.com.

Лично отговорност за спазването на всяко предупреждение и за правилното използване на средствата. Всяко неправилно действие при използване на средството ще доведе до допълнителен риск. Свържете се с Petzl, ако имате съмнения или затруднения да разберете нещо.

## 1. Предназначение

Лично предпазно средство (ЛПС) срещу падане от височина.

Поглъщател на енергия с интегриран ремък.

Този продукт не трябва да се използва извън неговите възможности или в ситуация, за която не е предназначен.

### Отговорност

**ВНИМАНИЕ**

**Действието, изискващо употребата на това средство, по принцип са опасни.**

**Вие носите отговорност за вашите действия, решения и за вашата безопасност.**

Преди да започнете да употребявате това средство, трябва:

- Да прочетете и разберете всички инструкции за употреба.

- Да научите специфичните за средството начини на употреба.

- Да се усъвършенствате в работа със средството, да познавате качествата и възможностите му.

- Да разберете и осъзнаете съществуващия риск.

**Неспазването дори на едно от тези предупреждения може да доведе до тежки, дори смъртоносни травми.**

Този продукт трябва да се използва или от компетентни и добре осведомени лица, или работещият с него трябва да бъде под непосредствен зрителен контрол на такова лице.

Вие носите отговорност за вашите действия, решения и за вашата безопасност и вие ще поемете последните. Ако не сте в състояние да поемете тази отговорност или не сте разбрали добре указанията за употреба, не използвайте това средство.

### 2. Дължина

Максимална дължина на ремъка с поглъщател на енергия заедно със съединителите в краищата = 2 m при тегло 100 kg (най-много по един съединител във всеки край).

Удължаване и съксяване на ремъка: плъзнете регулиращата катарама, за да получите желаната дължина.

## 3. Номерация на елементите

(1) Ухо за закачане към сбурута, (2) Погъщател на енергия, (3) Индикатор за падане, (4) Калъф на абсорбера, (5) Ремък от лента, (6) Край на ремъка откъм опорната точка, (7) Регулатор на дължината, (8) Протектор, (9) STRING. Основни материали: полиестер, полиамид, полиетилен с висока плътност.

## 4. Контрол, начин на проверка

Вашата безопасност зависи от състоянието на средствата.

Petzl препоръчва задълбочена проверка от компетентно лице най-малко веднъж на всеки 12 месеца (в зависимост от действащите в страната наредби и от начина и условията на употреба). Внимание: ако използвате ЛПС индивидуално, може да са наложи по-често извършване на инспекция. Спазвайте указанията за проверка, посочени на Petzl.com. Запишете резултатите от проверката в паспорта на ЛПС: тип, модел, данни за производителя, сериен или индивидуален номер: датите на производство, покупка, първа употреба, следваща периодична проверка, дефекти, забележки, име и подпис на инспектора.

**Преди всяка употреба**

Проверявайте състоянието на ремъците, ухото за закачане и краищата на ремъците: следете за износване и повреди от употреба (скъсване, разрошване, следи от химически продукти, протриване...).

Проверете състоянието на основните шевове, следете за всеки разтеглен, износен или скъсан конец.

Проверявайте за пукнатини, деформации, корозия (по катарамата за регулиране на дължината).

Проверявайте за наличие на уето и състоянието на гумичката STRING и за правилното разположение на карабинерите.

Проверете дали поглъщателя на енергия не е бил задействан (индикаторът за падане не трябва да е разпорен).

**По време на употреба**

Важно е да следите редовно за състоянието на продукта и връзката му с останалите средства от системата. Уверете се, че отделните средства са правилно разположени едно спрямо друго. Уверете се, че протекторът е на мястото си.

### 5. Съвместимост

Проверете съвместимостта на този продукт с останалите елементи от системата при вашия начин на приложение (съвместимост = правилно функциониране на елементите).

Елементите, които се използват със средството ABSORBICA, трябва да отговарят на действащите стандарти в страната (например съединителите да отговарят на EN 362).

## 6. Постановяне на ABSORBICA-I VARIO

**Съединител в края на ремъка:** използвайте гумичката STRING, която се предоставя с ремъка.

**Закачане за предпазния колан:**

- При често закачане и откачане - използвайте карабинер със система, която го позиционира по голямата ос (STRING, MICRO SWIVEL, CAPTIV...).

За постоянно фиксиране на ремъка към предпазния колан - използвайте съединител, който се затваря с инструмент (RING OPEN, SWIVEL OPEN, майон...).

## 7. Предупреждения при употреба

Внимание: не закачайте единия от дългите краища за седалката, защото абсорберът няма да може да поеме удара в случай на падане.

**Избор на точка на закрепване:**

Внимавайте особено при опорни точки, които могат да увеличават височината на падане (вертикални или косо разположени, опорни точки от еластични текстилни материали).

Препоръчително е точката на закрепване на системата да се намира над ползвателя и да отговаря на изискванията на стандарт EN 795 (минимална якост 12 kN).

## 8. Свободно пространство

Свободното пространство е минималното необходимо свободно разстояние под ползвателя, за да не се удари в някое препятствие в случай, че падне.

Посочените стойности се основават на теоретични изчисления и изпитания при падане на твърдо тяло.

9. **Допълнителна информация**

Този продукт съответства на регламент (ЕС) 2016/425 относно личните предпазни средства. ЕС декларацията за съответствие можете да намерите на страницата Petzl.com.

Температурата на толене на полиетилен с висока плътност (140° C) е по-ниска от тази на полиамида и полиестера.

- Предвидете необходимите спасителни средства за извършване на незабавна акция в случай на проблем.

- Изберете опорна точка и внимавайте ремъка да бъде опънат.

- Преди всяко инсталиране на една система с елементи срещу падане от височина трябва да се провери свободното пространство под ползвателя, за да не се удари в земята или в някое препятствие в случай на евентуално падане.

- Внимавайте точката за закрепване да бъде правилно позиционирана, за да се намали риска от падане, както и височината на падането.

- Предпазният колан за цялото тяло е единственото средство, което трябва да се използва за обезопасяване на тялото в една система, спираща падане от височина.

- При употреба на няколко предпазни средства може да възникне рискова ситуация, ако правилното функциониране на дадено средство попречи на правилното функциониране на друго.

- **ВНИМАНИЕ!** Следете средствата да не се трият в абразивни материали, ръбове или остри предмети, или използвайте подходящите защитни артикули.

- Докато регулирате дължината на въжеето, не се движете в зона, в която има риск от падане.

- Не правете възел на краищата на ремъка, това намалява якостта им.

- При извършване на работа на височина е необходимо работещите да са в добро здравославо състояние. **ВНИМАНИЕ:** неподвижно висящо положение в предпазния колан може да доведе до тежки физиологични нарушения или фатален исход.

- Спазвайте описаните в листовките инструкции за употреба, които са прикачени към всеки един продукт.

- Инструкциите за употреба трябва да бъдат предоставени на потребителите преведени на езика на страната, в която се използва средството.

- Проверете дали маркировката върху продукта е четлива.

**Падане през ръб:**

Поглъщателят на енергия с интегриран ремък е преминал изпитания за употреба при хоризонтално движение и тест с падане през гладък стоманен ръб с радиус 0,5 mm (съгласно RFU 11.074). Можете да го използвате върху подобни ръбове (например върху профили от ламинирана стомана, дървени греди, обни парапети...).

Ако има риск от падане през остър ръб (с радиус по-малък от 0,5 mm) и/или който е с нарез:

- използвайте предпазни мерки, за да избегнете всякакъв риск от падане върху този ръб или

- поставете протектор върху ръба.

Внимание: в случай на падане съществува риск от нараняване поради удар в препятствие, намиращо се под работната зона, както и страничен удар поради падане с махало.

В случай на риск от падане през ръб трябва да имате готовност за организиране на специфични спасителни действия.

**Работа върху платформа:**

- При работа върху платформа с опасност от падане през ръб минималното свободно пространство под ръба трябва да бъде 5,6 m (това е в резултат от теста съгласно изискванията на RFU 11.074).

- При хоризонтално движение ограничете разстоянието до 1,5 m спрямо точката на закрепване, за да намалите последните при евентуално падане с махало. В специфични случаи, когато потребителят трябва да отиде отвъд този лимит, използвайте не една осигурителна точка, а цяла осигурителна линия, отговаряща на стандарт EN 795 тип С (въже) или D (repca). Ако ремъкът се използва заедно с осигурително устройство EN 795 тип С, използвайки хоризонтална гъвкава осигурителна линия, при изчисляване на свободното пространство трябва да се вземе предвид и провисването, причинено от осигурителното устройство. Използвайте за справка инструкцията за употреба на осигурителното устройство.

- За да избегнете прегъване на ремъка при падане през ръб с радиус по-малък от 90°, използвайте опорна точка, намираща се над ръба.

**Бракуване на продукта:**

**ВНИМАНИЕ!** някое извънредно събитие може да доведе до бракуване на даден продукт само след единоратно използване (в зависимост от вида и интензивността на употребата, средата, в която се ползва: агресивна среда, морска среда, остри ръбове, екстремни температури, химически вещества...). Един продукт трябва да се бракува, когато:

- Той е на повече от 10 години и е съставен от пластмасови или текстилни материали.

- Понесъл е значителен удар или натоваване.

- Резултатът от проверката на продукта е незадоволителен. Смяняате се в неговата надеждност.

- Нямате информация как е бил използван преди това.

- Той е морално остарял (поради промяна в законодателството, стандартите, методите на използване, несъвместимост с останалите средства...).

Унищожете тези продукти, за да не се употребяват повече.

**Пиктограми:**

**A.** Срок на годност: 10 години - **B.** Маркировка - **C.** Разрешена температура - **D.** Предупреждения при употреба - **E.** Почистване/дезинфекция - **F.** Сушене - **G.** Съхранение/транспорт - **H.** Поддръжка - **I.** Модификации/ремонтни (забранени са извън сервизите на Petzl, изключение само за резервни части) - **J.** Въпроси/контакти

### Гаранционен срок 3 години

Отнася се до всякакви дефекти в материалите или при производството. Гаранцията не важи при: нормално износване, окисидация, модификации или ремонти, лошо съхранение, лошо поддържане, употреба на продукта не по предназначение.

### Предупредителни знаци

1. Ситуация с неизбежен риск от тежко нараняване или фатален исход.
2. Ситуация с опасност от възможен инцидент или нараняване.
3. Важна информация относно начина на функциониране или спецификацията на продукта.
4. Несъвместимост на средствата.

### Контрол и маркировка

a. Отговаря на изискванията на регламента за ЛПС. Нотифициран орган за ЕС изследване на типа - b. Номер на нотифициран орган, контролиращ производството на това ЛПС - c. Контрол: основни данни - d. Максимална дължина (на целия комплект ремък/погъщател/съединители) - e. Индивидуален номер - f. Година на производство - g. Месец на производство - h. Номер на партида - i. Индивидуална идентификация - j. Стандарти - k. Прочетете внимателно техническите указания - l. Идентификация на модела - m. Предпазни мерки - n. Индикатор за падане - o. Дата на производство (месец/година) - p. Адрес на производителя - q. Тип на ремъка - r. Тип на съединителите - s. Дължина на ремъка - t. Хоризонтално използванес

본 설명서는 장비를 정확하게 사용하는 방법을 설명한다. 특정 기술 및 사용 방법만을 소개한다. 사용자의 장비 사용과 관련된 잠재적인 위험에 대한 정보를 전달한다 모든 것을 설명하는 것은 불가능하다. 최신 정보 및 추가 정보는 Petzl.com을 확인한다. 각각의 경고 내용 확인 및 정확한 장비 사용은 사용자에게 책임이 있다. 장비의 오용은 추가적인 위험을 야기할 수 있다. 본 설명서를 이해하는데 어려운 점이나 의문점이 있으면 (주)안나푸르나로 연락한다.

**1. 적용 분야**

추락 보호의 용도로 사용되는 개인 보호 장비 (PPE). 조절 가능한 랜야드가 통합된 충격 흡수 장치. 본 제품은 자체 강도 이상으로 힘을 가해서는 절대 안되며 제작 용도 이외의 다른 목적으로 사용되어서는 안 된다.

**책임**

**경고**  
이 장비의 사용과 관련된 활동은 위험성이 내재되어 있다. 자신의 행동이나 결정, 그리고 안전에 대한 책임은 사용자에게 있다.

이 장비를 사용하기 전에, 반드시 알아야 할 사항:  
- 사용에 관한 모든 설명서를 읽고 이해하기.  
- 장비의 적합한 사용을 위한 구체적인 훈련 받기.  
- 장비의 사용법과 사용 한도에 대해 숙지하고 친숙해지기.  
- 관련된 위험을 이해하고 숙지하기.

**이런 경고를 유념하지 않으면 심각한 부상이나 사망을 초래할 수 있다.**

본 장비는 전문가와 책임질 수 있는 사람만이 사용할 수 있고, 전문가에 의해 직접적으로 눈으로 볼 수 있는 통찰 아래 사용되어야 한다. 행동이나 결정, 그리고 안전에 대한 책임은 사용자에게 있으며 결과물에 대해 예측할 수 있어야 한다. 모든 위험을 책임질 능력이 없거나 그런 위치에 있지 않다면, 그리고 사용 설명서를 충분히 이해하지 못했다면 본 장비를 사용하지 않는다.

**2. 길이**

충격 흡수 장치와 끝에 연결장비가 장착된 랜야드의 최대 길이 = 100 kg의 경우 2 m (각 끝에 최대 1개의 연결장비). 랜야드 확장 및 축소: 원하는 길이에 맞게 랜야드 조절 시스템을 밀어준다.

**3. 부분 명칭**

(1) 안전대 부착 고리, (2) 충격 흡수 장치, (3) 추락 표시, (4) 파우치, (5) 웹빙 랜야드, (6) 확보물 끝의 랜야드 끝부분, (7) 랜야드 조절 시스템, (8) 보호 커버, (9) STRING.

주요 재료: 폴리에스터, 나일론, 고-모듈 폴리에틸렌.

**4. 검사 및 확인사항**

안전성은 장비의 온전한 상태에 달려있다. Petzl은 적어도 일년에 한 번 이상 전문가의 세부 검사를 받을 것을 권장한다 (사용 국가의 현재 규정과 사용자의 사용 환경에 따라 것). 경고: 사용 강도에 따라 PPE를 더 자주 검사할 수 있다. 웹사이트 Petzl.com에 설명된 절차를 따른다. PPE 장비 서식에 유형, 모델, 제조자 정보, 일련번호 또는 개별 번호, 제조일, 구매일, 최초 사용일, 검사 내용, 문제점, 검사관의 이름 및 서명 등의 PPE 검사 결과를 기록한다.

**매번 사용 전**

랜야드 로프, 파우치, 연결 고리 및 랜야드 끝부분의 상태를 확인한다. 사용에 따른 마모 및 손상 부분은 없는지 확인한다 (실단, 마모, 풀림, 화학적 손상 등). 박을 질 상태가 절단되거나 헐거워나 손상된 부분이 없이 안전한지 확인한다. 갈라짐, 변형, 부식이 없는지 확인한다(랜야드 조절 시스템). STRING의 상태를 확인하고 연결장비가 올바르게 설치되었는지 체크한다. 충격 흡수 장치가 온전한 상태인지 확인한다 (추락 표시 부분이 파손되지 않아야 함).

**제품 사용 도중**

제품의 상태와 장비에 연결된 다른 장비와의 연결 부분을 정기적으로 검사하는 것이 매우 중요하다. 장비에 연결된 모든 제품들이 잘 연결되어 정확한 위치에 놓여 있는지 확인한다. 보호 커버는 항상 제 위치에 있어야 한다.

**5. 호환성**

본 제품이 사용 시 다른 장비 및 시스템과 호환되는지 확인한다 (호환이 된다 = 순기능적 상호작용). ABSORBICA와 함께 사용되는 장비는 사용 국가의 현재 기준에 부합되어야만 한다(예, EN 362 카라비너).

**6. ABSORBICA-I VARIO 설치하기**

랜야드 끝 연결장비: 랜야드와 함께 제공되는 STRING을 사용한다.

**안전벨트 연결:**  
빈번한 연결: 중심축 (STRING, MICRO SWIVEL, CAPTIV...) 에 위치를 유지하도록 돕는 시스템이 있는 카라비너를 사용한다. 안전벨트에 반영구로 설치한다: 반영구 연결장비를 사용하며 도구를 사용해서 잠근다 (RING OPEN, SWIVEL OPEN, 링 링크...).

**7. 사용 시 주의사항**

경고: 랜야드의 끝을 안전벨트에 연결하면 추락 시 충격 흡수 장치 사용의 효율성이 저하될 수 있다.

**앵커 선택:**

추락 거리를 증가시킬 수 있는 앵커를 주의한다 (수직 또는 불명확한 앵커, 유연한 섬유 타입의 앵커 등). 시스템의 확보 지점은 사용자 위치보다 위에 설치되어야 하고, 반드시 EN 795 규정의 요건을 충족해야 한다 (최소 강도 12 kN).

**8. 이격 거리**

이격 거리는 추락 시 사용자가 장애물과 충돌하는 것을 방지하기 위해 필요한 사용자 아래의 최소한의 거리이다. 제시된 값은 단단한 물체를 사용한 추락 테스트와 이론상 평가치에 근거한 것이다.

**9. 추가 정보**

- 본 제품은 개인 보호 장비에 관한 규정 (EU) 2016/425 의 필수 요건에 부합한다. EU 표준 적합성 선언서는 Petzl.com에서 확인 가능하다.
- 고-모듈 폴리에틸렌의 녹는점 (140 ° C)은 나일론 및 폴리에스터보다 낮다.
- 장비 사용 도중에 우연히 부딪히게 될 위험에 대비하여, 반드시 신속하게 이행할 수 있는 구조 계획과 방법을 가지고 있어야 한다.
- 앵커를 선택하고 로프 느슨함을 최소화하는 방식으로 랜야드를 사용한다.
- 추락 제동 시스템에서, 추락 시 지면에 충돌하거나 장애물에 부딪히지 않도록 매 사용 전 사용자 아래의 필요한 여유 공간을 확인하는 것이 필수적이다.
- 추락 및 추락 높이를 제한하기 위해 앵커 지점이 올바른 위치에 있는지 확인한다.
- 추락 제동 안전벨트는 추락 제동 시스템에서 사용자의 신체를 지탱하는 장비로만 사용된다.
- 여러 개의 장비를 함께 사용할 때 한 가지 장비의 안전 성능이 다른 장비의 작동과 연관되어 있다면 위험한 상황을 불러올 수 있다.
- 경고: 장비가 마모성 표면 또는 날카로운 모서리에 마찰되지 않도록 주의한다.
- 추락 위험을 방지하기 위해 랜야드 길이 세팅을 하는 경우 추락 위험이 있는 장소에서 이리저리 움직이지 않는다.
- 랜야드 팔에 매듭을 지으면 강도를 저하시킬 수 있다.
- 사용자는 고소 활동 시 신체적 문제가 없어야 한다.
- 경고: 안전벨트에서 자력으로 행동할 수 없는 상태로 매달리는 것은 심각한 부상 또는 사망을 초래할 수 있다.
- 이 제품과 함께 사용되는 각 장비의 사용 설명서에 반드시 따른다.
- 본 제품의 사용설명서는 장비가 사용되는 국가의 언어로 제공되어야만 한다.
- 제품의 마킹이 식별 가능한지 확인한다.

**가장자리에 추락:**

랜야드가 통합된 충격 흡수 장치는 반경이 0.5 mm이고 꺼끌림이 없는 스틸 가장자리 (RFU 11,074에 따라)에 대한 추락 테스트에서 수평으로 사용되도록 테스트되었다. 유사한 가장자리 (예: 구조용 스틸, 목재 빔, 둥근 난간 등)에서 사용할 수 있다. 날카로운 부분 (반경 0.5 mm 미만) 및/또는 꺼끌리는 가장자리에 추락할 위험이 있는 경우:  
- 가장자리에 추락할 위험을 제거하는 예방 조치를 취한다.

**가장자리 보호대 설치하기**

경고: 추락하는 경우 작업 영역 아래에 있는 장애물에 부딪히거나, 펜듈럼의 경우 측면으로 부상을 입을 위험이 있다. 가장자리에 추락할 위험이 있는 경우, 반드시 특별한 구조 조치를 취해야한다.

**플랫폼에서 작업:**

- 가장자리에 추락할 위험이 있는 플랫폼에서 작업하는 경우, 가장자리 아래에 최소 5.6 m의 여유 공간이 반드시 있어야한다 (RFU 11,074 요구 사항에 대한 테스트 결과).  
- 펜듈럼 추락의 위험을 줄이려면, 수평 이동을 앵커로부터 1.5 m로 제한한다. 사용자가 이 제한을 초과해야 하는 특수한 경우, 싱글 앵커 포인트를 사용하지 말고 대신 유형 C (로프) 또는 D (레일)에 대해 EN 795 표준을 충족하는 라이프라인을 사용한다. 만약 랜야드가 유연한 수평 앵커 라인인 있는 EN 795 유형 C 앵커 장치와 함께 사용되는 경우, 앵커 장치에 의해 생성된 처짐은 이격 거리 계산에 반드시 고려되어야한다. 앵커 장치 사용 지침을 참조한다.  
- 가장자리에 추락 시, 90° 미만의 랜야드에서 리디렉션 각도를 피하기 위해서는 가장자리 위에 있는 앵커 지점을 선택한다.

**장비 폐기 시점:**

경고: 제품의 수명은 제품의 형태, 사용 강도 및 사용 환경에 따라 단 한번의 사용으로도 줄어들 수도 있다 ( 거친 환경, 고습 환경, 날카로운 모서리, 극한의 기온, 화학 제품 등). 다음과 같은 상태에서는 제품 사용을 중단한다:  
- 플라스틱 또는 섬유 재료로 제작된 장비가 10 년 이상일 경우 경우,  
- 심한 추락이나 하중을 받은 적이 있는 경우,  
- 검사에 통과하지 못한 경우. 장비의 보전 상태가 의심되는 경우.  
- 장비에 대한 기록을 전혀 모를 경우.  
- 적용 규정, 기준, 기술의 변화 또는 다른 장비와 호환되지 않는 경우 등.  
이러한 장비가 다시 사용되는 일이 없도록 폐기한다.

**제품 참조:**

A. 제품 수명: 10 년 - B. 마킹 - C. 허용 온도 - D. 사용 주의사항 - E. 세척/살균 - F. 건조 - G. 보관/운반 - H. 제품 관리 - I. 수리/수선 (Petzl 시설 외부에서는 부품 교체를 제외한 수리 금지) - J. 문의사항/연락

**3년간 보증**

원자재 또는 제조상의 결함에 대해 3년간의 보증 기간을 갖는다. 제외: 일반적인 마모 및 찢김, 산화, 제품 변형 및 개조, 부적절한 보관, 올바르게 사용하지 않은 유지 관리, 사용상 부주의, 제작 용도 이외의 사용 등.

**경고 기호**

1. 심각한 부상 또는 사망의 갑작스런 위험이 존재하는 상황.
2. 사고 또는 부상의 잠재적인 위험에 노출.
3. 사용자 자신의 성능 및 작업 수행에 대한 중요한 정보.
4. 장비 비호환성.

**추적 및 마킹**

a. PPE 규정의 요구 사항을 충족한다. EU 유형 시험 수행 기관 - b. 본 PPE의 생산 관리를 수행하는 인증 기관의 번호 - c. 추적: 데이터 매트릭스 - d. 최대 길이 (랜야드/ 충격 흡수 장비/연결장비 조합) - e. 일련 번호 - f. 제조년도 - g. 제조일 - h. 배치 번호 - i. 개별 식별번호 - j. 기준 - k. 사용 설명서를 주의 깊게 읽는다 - l. 모델 식별 - m. 사전 주의사항 - n. 추락 표시 - o. 제조일 (월/년) - p. 제조업체 주소 - q. 랜야드 유형 - r. 연결장비 유형 - s. 랜야드 길이 - t. 수평 사용

คู่มือการใช้งานนี้ อธิบายให้ทราบถึงวิธีการใช้อุปกรณ์อย่างถูกต้อง เฉพาะข้อมูทางเทคนิคและการใช้งานบางอย่างเท่านั้นที่ได้อธิบายไว้ เครื่องหมายคำเตือนในคอม์พารามังจนถึงรายการบางส่วนที่อาจเกิดขึ้นจากการใช้งานของอุปกรณ์ แต่ไม่อาจบอกได้ทั้งหมด ตรวจสอบที่ Petz.com เพื่อหาข้อมูลเพิ่มเติมล่าสุด

เป็นความรับผิดชอบของคุณ ในการระมัดระวังต่อคำเตือนและการใช้อุปกรณ์อย่างถูกต้อง ข้อผิดพลาดในการใช้อุปกรณ์จะทำให้เกิดอันตราย ติดคอ Petz หรือตีแวนจำนวนมากซึ่งส่งผล หรือไม่ทำให้ไขว่ไขว่ความในคู่มือนี้

### 1. ส่วนที่เกี่ยวข้องกัน

อุปกรณ์ป้องกันภัยส่วนบุคคล (PPE) ใช้สำหรับป้องกันการตก

เชือกสันแบบปรับความยาวโคพรอมตัวดูดซับแรงง

อุปกรณ์นี้จะคงไม่ได้รับน้ำหนักเกินกว่าที่ระบุไว้หรือไม่นำไปใช้ในวัตถุประสงค์นอกเหนือจากที่ได้ถูกออกแบบมา

### ความปลอดภัยชอบ

สำหรับผู้

**กิจกรรมที่เกี่ยวข้องกับการใช้อุปกรณ์นี้ เป็นสิ่งที่อันตราย**

**ผู้ใช้งานมีความรับผิดชอบต่อผลกระทบที่การตัดสินใจและความปลอดภัย**

ก่อนการใช้อุปกรณ์นี้ จะคง

- อ่านและทำความเข้าใจคู่มือการใช้งาน
- การศึกษา โดยเฉพาะเพื่อการใช้งานที่ถูกต้อง
- ทำความคุ้นเคยกับความสามารถและข้อจำกัดในการใช้งานของมัน
- เข้าใจและยอมรับความเสี่ยงที่เกี่ยวข้อง

**การขาดการระมัดระวังและละเลยต่อข้อมูลนี้ อาจมีผลให้เกิดการบาดเจ็บสาหัสหรืออาจถึงชีวิต**

อุปกรณ์นี้จะคงถูกใช้งานโดยที่มีความสามารถเพียงพอและมีความรับผิดชอบหรือใช้ในสถานที่ที่อยู่ในความรับผิดชอบโดยตรงหรือควบคุม ได้ โดยผู้เชี่ยวชาญ

เป็นความรับผิดชอบของผู้ใช้งานต่อวิธีการใช้ การตัดสินใจ ความปลอดภัย และยอมรับในผลที่เกิดขึ้นจากวิธีการนั้น ในการทำงานของอุปกรณ์นี้ถูกควบคุมไม่สามารง หรืออยู่ในสภาวะที่ระับติชอบต่อความเสียที่จะเกิดขึ้นหรือไม่เข้าใจไขว่ไขว่ความในคู่มือการใช้งาน

### 2. ความมาย

ความยาวสูงสุดของเชือกสันนิรภัยรวมตัวล็อกเชื่อมต่อที่ปลายเชือก = 2 เมตรสำหรับ 100 กก (ตัวล็อกเชื่อมค่อนหนึ่งตัวต่อและปลายของเชือกสันนิรภัย)

การยึดถือ และ การหลวความยาวเชือกสัน ๓ โลกตัวปรับเพื่อกำหนดความยาวตามต้องการ

### 3. ชื่อของส่วนประกอบ

(1) ห่วงผูกยึดกับสายรัดสะโพก (2) ตัวดูดซับแรง (3) ตัวรับเชิงการตก (4) ลุงเก็บ (5) เชือกสันนิรภัย (6) สวานยึดถักทอปลายเชือกสันพร้อมแผ่นพลาสติกหุ้ม (7) ตัวปรับเชือก (8) แผ่นปิดป้องกัน (9) STRING วิสคู่ประกอบหลัก โฟลีสเตอร์ โนลอน โพลีเอทเธอลินชนิดเหนียวทนสูง

### 4. การตรวจสอบ จุดตรวจสอบ

ความปลอดภัยของคุณขึ้นอยู่กับความสมบูรณ์ของอุปกรณ์ของคุณ

Petz แนะนำให้ตรวจเช็ครายละเอียดของอุปกรณ์ โดยผู้เชี่ยวชาญ อย่างน้อยทุก 12 เดือน (ขึ้นอยู่กับข้อกำหนดกฎหมายของประเทศและสภาพการใช้งาน)
คำเตือน การใช้งานอย่างเข้มข้น อาจเป็นสาเหตุที่ทำให้คุณต้องทำการตรวจเช็คอุปกรณ์ PPE ด้วยความถี่มากขึ้น ทำตามขั้นตอนที่แสดงไว้ที่ Petz.com บันทึกผลการตรวจเช็ค PPE ลงในแบบฟอร์มการตรวจเช็ค ชนิด รุ่น หมายเลข โรงงานผลิต หมายเลขลำดับการผลิต หรือหมายเลขกำกับอุปกรณ์ วันที่ของการผลิต วันที่สั่งซื้อ วันที่ใช้งานครั้งแรก
กำหนดการตรวจเช็คครั้งต่อไป ปัญหาที่พบ ความคิดเห็น ข้อของตรวจราตรวจพร้อมสายเซ็นเซอร์

**ก่อนการใช้งานแต่ละครั้ง**

ตรวจเช็คสภาพของเชือกสัน ลุงเก็บ ห่วงผูกยึด และส่วนยึดถักทอปลาย ตรวจดูรอยฉีกกรรณและเสียหายจากการใช้งาน (รอยฉีก หลุดลุ่ย ร่องรอยสารเคมี รอยเสียดสี ฯลฯ)
ตรวจเช็คสภาพของอวัยอื่น ตรวจดูรอยขีดข่วน ถูกรรณหรือเสียดสายถูกตัดขาด
ตรวจเช็คควาไม่มีรอยแตก ฉุดปรุวง หรือมีสนิมที่กรรณ (บนตัวปรับเชือกสัน)
ตรวจเช็กร่องรอยและสภาพของ STRINGS และเช็คว่าตัวล็อกเชื่อมติดยึดถูกต้องแล้ว

ตรวจเช็คควาเชือกสันนิรภัยอยู่ในสภาพสมบูรณ์ (ตัวรับเชิงการตก ไม่แตกออก)

**ระหว่างการใช้งาน**

เป็นเรื่องสำคัญอย่างยิ่งที่ต้องตรวจสอบสภาพของอุปกรณ์อยู่เป็นประจำ และการต่อเชื่อมอุปกรณ์เข้ากับอุปกรณ์ตัวอื่นในระบบ แน้ใจว่าทุกชิ้นส่วนของอุปกรณ์อยู่ในตำแหน่งที่ถูกลงับกับชิ้นส่วนอื่น
แน้ใจว่าแผ่นปิดป้องกันอยู่ตรงตามตำแหน่ง

### 5. ความเข้กันใค

ตรวจเช็คว่าอุปกรณ์นี้ สามารถใช้งานเข้ากับได้ค้ับอุปกรณ์อื่นในระบบที่เกี่ยวข้องกัน (เข้กันใคคือ = ใช้งานด้วยกัน ได้โดยไม่ได้ขีด)

อุปกรณ์นี้นำมาใช้งานร่วมกับ ABSORBICA จะคงสอดคล้องกับข้อกำหนดมาตรฐานที่ใช้บังคับในแต่ละประเทศ (เช่น EN 362 เป็นมาตรฐานเกี่ยวกับตัวเชื่อมตอ)

### 6. การติดตั้ง ABSORBICA-I VARIO

**ตัวล็อกเชื่อมต่อปลายเชือกสัน ใช้ตัวล็อกเชื่อมต่อที่หนัก้ากับเชือกสันเพื่อกันตำแหน่งระบบการทำงาน (ป้องกันการลัดลิด)**

**จุดผูกยึดสายรัดสะโพก**

หากมีการต้องที่ยึดบนขงฯ เลือกใช้ตัวล็อกเชื่อมตอที่มีระบบช่วยค้ำค้ำแห่งให้ตัวอุปกรณ์รับน้ำหนักที่แทนถ็ลถุยเสมอ (STRING, MICRO SWIVEL, CAPTIV 4x4)
การตัดสินใจถึถาวรบนสายรัดสะโพก เลือกใช้ตัวล็อกเชื่อมค่อแบบ semi-permanent ซึ่งคงเปิดและปิดคชอุปกรณ์ที่แยกเท่านั้น (RING OPEN, SWIVEL OPEN, quick link...)

### 7. ข้อควรระวังจากการใช้

คำเตือน การดอยึดปลายเชือกสันกับสายรัดสะโพกเป็นการขัดขวางการทำงานของเชือกดูดซับแรงในขณะเกิดการตก

**การเลือกจุดผูกยึด**

ควรระวังจุดผูกยึดที่อาจทำให้ความยาวของระยะการตกเพิ่มมากขึ้น (จุดผูกยึดแนวตั้งหรือแนวเอียง ความยึดหุนของจุดผูกยึดที่ทำงานถึถ่วง...)

จุดผูกยึดในระบบ จะคงออยู่เหนือด้าแห่งของผู้ใช้งาน และทำตามข้อกำหนดของมาตรฐาน EN 795 (ความแข็งแรงคงไม่นอกว่า 12 kN)

### 8. ช่องว่างระหว่างจุดตก

ช่องว่างระหว่างการตก คือจำนวนข้อที่สุดของระยะห่างจากค้ำนำโดยขงผู้ใช้งานที่ถูกกำหนด เพื่อป้องกันผู้ใช้งานจากการถูกกระแทกกับวัตถุอื่นใดในกรณีที่ที่มีการตก
ค่าที่แสดงเป็นพื้นฐานของการคิดคำนวณทางทฤษฎีและการทดสอบการตกโดยใช้น้ำหนักถ่วง

9. ข้อมูลเพิ่มเติม

อุปกรณ์นี้ได้ผลิตตามข้อกำหนดของอัยบังคับ (EU) 2016/425 ในเรื่อง อุปกรณ์ป้องกันภัยส่วนบุคคล EU รายละเอียดขบร้อมมาตรฐาน สามารถหาดูได้ที่ Petz.com
จุดหลวมจะกลายเป็นวัสดุที่มีส่วนประกอบของโพลีเอทเธอลินชนิดเหนียวทนสูง (140° C) มีค่าต่ำกว่าวัสดุที่ทำงานออนไลน์ และ โฟลีสเตอร์

-คุณจะคงมีแผนการกฏีช้และวิธีการทำโดยขงรวดเร็วในกรณีที่ประสบความขงขยขยับขึ้นในขณะที่ใช้อุปกรณ์นี้

- เลือกจุดผูกยึดและใช้เชือกสันในแบบที่ข้ชวลลดการห่อ่นไห้เหลือน้อยที่สุด

- ในระบบป้องกันการตกเป็นสิ่งสำคัญที่สุดที่คงต้องตรวจเช็คพื้นที่ขงวงนำโดยขงผู้ใช้งานก่อนการใช้งานทุกครั้ง เพื่อหลีกเลี่ยงการหล่นไปกระทบก้นพื้นหรือสิ่งกีดขวาง

ในกรณีที่มีการตกเกิดขึ้น

- คงแน้ใจว่า จุดผูกยึดอยู่ในตำแหน่งที่ถูกต้องเพื่อลดความเสี่ยง และระยะทางของการตก

- สาขุรศนิรภัยเป็นเพียงอุปกรณ์ชนิดเดียวที่ข้ชวลขงวงขย ในระบบป้องกันการตกเท่านั้น

- เมื่อใช้อุปกรณ์หลายชนิดรวมกันขงจุดหลวข้ค้อความปลอดภัยขงอุปกรณ์ชนิดหนึ่งจะถูกประสีอิทธิพลขยขยส่วนประกอบเพื่อความปลอดภัยขงอุปกรณ์ชนิดอื่น

- คำเตือน แน้ใจว่าอุปกรณ์ไม่ได้ถูกข้ศ้กับวัตถุที่สามารถก้กรรณหรือขอบมูมที่มีคม หรือ ได้เตรียมการระมัดระวังใ้ขอย่างเหมาะสมแล้ว

- ในการกำหนดความยาวของเชือกสัน เพื่อหลีกเลี่ยงความเสียขงการลัดคก อวัยเคลื่อนที่ไปในบริเวณที่อาจเสี่ยงต่อการตก

- หุนผูกเงื่อนที่เชือกดูดซับแรง เพราะจะทำให้ลดความแข็งแรงง

- ผู้ใช้งานคงมีสภาพร่างกายแข็งแรง เหมาะกับกิจกรรมที่ขงสูง คำเตือน การห้อยตัวอยู่ในสายรัดสะโพกเป็นเวลานานอาจมีผลทำให้เกิดการบาดเจ็บสาหัส หรืออาจถึงมชีวิต

- คู่มือการใช้งานของอุปกรณ์แต่ละชนิดที่ข้เชื่อมค้อกับอุปกรณ์นี้คงปฏิบัติตามอย่างเคร่งครัด

- คู่มือการใช้งานค้องจัดหาให้กับผู้ใช้งานอุปกรณ์นี้ ในภาษาท้องถิ่นขงประเทศที่อุปกรณ์นี้ถูกนำไปใช้งาน

- แน้ใจว่าป้ายเครื่องหมายที่ติดบนอุปกรณ์สามารถอ่าน ได้ชัดเจน

**การดักกระชากบริเวณขอบมูม**

อุปกรณ์ดูดซับแรงพร้อมเชือกสันนิรภัยได้ถูกทดสอบมาสำหรับการใช้งานแวนะนามในการทดสอบการตกที่รัศมี 0.5 ม.ขอบโลหะที่ไม่มีความคม (ตาม RFU 11.074) สามารถใช้งานบนขอบมูมที่มีความคล้ายคลึงกัน (เช่น โครงสร้างเหล็ก คานไม้ ราว ลูกกรง...)

ถ้ามีความเสี่ยงของการตกบนพื้นที่มีความคม (รัศมีน้อยกว่า 0.5 มม) และหรือ ขอบที่แหลมคม

- ทำการป้องกันที่จะไม่ให้เกิดความเสี่ยงต่อการลัดคกบนขอบมูม หรือ ดัดอี่ครระบบการป้องกันบนขอบมูม

คำเตือน ในกรณีที่เกิดการตก จะมีความเสี่ยงต่อการบาดเจ็บจากการไปกระทบกับสิ่งกีดขวางที่ตั้งอยู่ด้านบนบริเวณพื้นที่ทำงาน ซึ่งกวนั้น กับสิ่งที่อยู่ด้านขงคยในกรณีที่มีการหรือขงไปมา

มาตรการการกฏีช้แบบเฉพาะ ค้องจัดทำไว้ในพื้นที่หากมีความเสี่ยงต่อการจะเกิดลัดคกบนขอบมูม

**การทำงานบนแทน**

- การทำงานบนแทนที่นำจะเกิดความเสี่ยงต่อการลัดคกบนขอบมูม คงมีพื้นที่ว่างอย่างน้อยที่สุด 5.6 ม.คานใคของขอบมูม (จากผลการทดสอบคมขงกำหนด RFU 11.074).

- กำหนดการเคลื่อนที่ในแนวนอนไว้ที่ 1.5 ม.จากจุดผูกยึด เพื่อการลดความเสี่ยงจากการถูกเหวี่ยงไปมาเมื่อเกิดการตก ในสถานการณ์พิเศษ ที่ผู้ใช้งานต้องทำการเคลื่อนที่ไปมามากเกินกว่าที่กำหนด คงไม่ใชขงจุดผูกยึดเดี่ยว แต่คงต้องทดแทนด้วยการใช้สน midline ที่ทำให้ขงคานขงกำหนดขงมาตรฐาน EN 795 type C (เชือก) หรือ D (ราง)
ถ้าเชือกสันนิรภัยได้ถูกใช้งานควบคุมจุดผูกยึดตาม EN 795 type C อุปกรณ์ผูกยึดที่ทำความขยบนแทนที่มีความยึดหุน การห้อยตัวโดยอุปกรณ์ผูกยึด คงยึดถือตามการคำนวณค่าขงระยะทางขงการตก ตรวจสอบตามคู่มือการใช้งานขงอุปกรณ์ผูกยึดขงคุณ

- ในการลัดคกบนขอบมูม เพื่อหลีกเลี่ยงการเปลี่ยนทิศทางการหักมุมในเชือกสันนิรภัยที่ขนอยกว่า 90° เลือกจุดผูกยึดที่อยู่เหนือขอบมูม

**ควรยค้เลิกการใช้อุปกรณ์เมื่อไร**

ขอควรระวัง ในกิจกรรมที่มีการใช้ขงขงรุนแรงอาจทำให้อุปกรณ์ค้องถูกเลิกใช้มูมหลังจากการใช้งานเพียงครั้งเดียวทั้งนี้ ขึ้นอยู่กับชนิดขงการใช้งานและสภาพแวดล้อมขงการใช้งาน (สภาพที่แข็งแรงขย สถานที่ไกลทะเล ขอบมูมที่แหลมคม สภาพอากาศที่รุนแรง สารเคมี...)

อุปกรณ์จะคงเลิกใช้ เมื่อ

- มีอายุเกินกว่า 10 ปี สำหรับผลิตภังฑ์พลาสติก หรือสิ่งทอ

- ใดคยมีการดกกระชากขงขงรุนแรง หรือ เกินขีดจำกัด

- เมื่อไม่ผ่านการตรวจเช็คสภาพ เมื่อมีขงสงสัยหรือไม่แน้ใจ

- เมื่อไม่ทราบถึงประวัติการใช้งานมาก่อน

- เมื่อคกรุน ล้าสม่ขงจากการเปลี่ยนกฎเกณฑ์มาตรฐานเทคนิค หรือ ความเข้กันไม่ได้กับอุปกรณ์อื่น

ทำลยอุปกรณ์เพื่อป้องกันการนำกลับมาใช้ค้ก

**สัญลักษณ์**

**A. อัยการใช้งาน 10 ปี - B. เครื่องหมาย - C. สภาพภูมิอากาศ ที่สามารถใช้งานได้ - D. ขอควรระวังการใช้งาน - E. การทำความสะอาดขงเชือโรค - F. ที่ไห้แห้ง - G. การเก็บรักษา/การขงสย - H. การบำรุงรักษา - I. การตัดแปลงเพิ่มเติมขงคอมขเมขม (ไม่อนุญาตให้ทำทากยอนโรงงานขง Petz อवनส่วนที่สามารถไหลทดแทนได้) - J. คำถนมหิตคด**

#### อุปกรณ์มีการรับประกันเป็นเวลา 3 ปี

เกี่ยวกับวัตถุดิบหรือความบกพร่องจากการผลิต ข้ชกขงวันจากการรับประกัน การชำระคบกพร่องจากการใช้งานตามปกติ ปฏิกริยาขงสารเคมี การแตกหักคดแปลง การเก็บรักษาไม่ถูกต้อง ขาดการดูแล การนำไปใช้งานที่นอกเหนือจากที่อุปกรณ์ได้ถูกออกแบบไว้

#### เครื่องหมายความเตือน

1. สถานการณ์เสี่ยงที่อาจจะเกิดอันตรายบาดเจ็บสาหัส หรือ เสียชีวิต 2. แสดงให้เห็นถึงความเสี่ยงต่อการเกิดอุบัติเหตุ หรือ การบาดเจ็บ 3. ข้อมูลสัญลักษณ์เกี่ยวกับประสิทธิภาพในการใช้งาน หรือคุณสมบัติขงอุปกรณ์ 4. ความเข้กันไม่คยขงอุปกรณ์

#### เครื่องหมายความเตือน

a. มีคุณสมบัติตามข้อกำหนดขงอุปกรณ์ PPE ซึ่งโดยเฉพาะที่บอกลีงการตกขงงานมาตรฐาน EU - b. หมายเลขรับรองที่ห้ามการทดสอบที่ใช้ในการควบคุมการผลิตขง PPE นี้ - c. การรับประกันมาตรฐาน ข้อมูลแหล่งกำเนิด - d. ความยาวสูงสุด (เชือกสัน/ตัวดูดซับแรง/ตัวล็อกเชื่อมค่อ ที่ประกอบเข้าด้วยกัน) - e. หมายเลขลำดับ - f. ปีที่ผลิต - g. เดือนที่ผลิต - h. หมายเลขลำดับการผลิต - i. หมายเลขกำกับตัวอุปกรณ์ - j. มาตรฐาน - k. อันคู่มือการใช้งานโดยละเอียด - l. ข้อมูลระบุรุ่น - m. การระมัดระวังไว้ก่อน - n. ตัวบ่งชี้การตก - o. วันที่ขงการผลิต (เดือน/ปี) - p. ที่อยู่ขงโรงงานผลิต - q. ชนิดขงเชือกสันนิรภัย - r. ชนิดขงตัวล็อกเชื่อมค่อ - s. ความยาวขงเชือกสันนิรภัย - t. การทำงานในแวนะนาม